

Gebruiksaanwijzing

Inbouw koelkast EKS131-4-E-040E



Inhoud

1. Veiligheidsvoorschriften	Pagina 2 - 15
2. Omschrijving apparaat	Pagina 16
3. Wijzigen deurscharnier	Pagina 17 - 19
4. Installatie	Pagina 20 - 23
5. Dagelijks gebruik	Pagina 24 - 27
6. Problemen & Oplossingen	Pagina 28
7. Garantie- & Servicebepalingen	Pagina 29

Leest u de gebruiksaanwijzing aandachtig door, inclusief de aandachtspunten en waarschuwingen, voordat u het apparaat in gebruik neemt. Dit is in het belang van uw veiligheid en voor een correct gebruik. Om onnodige misverstanden en ongelukken te voorkomen is het van belang dat iedereen die het apparaat gebruikt goed bekend is met de gebruiksvoorschriften en veiligheidsmaatregelen. Bewaar de gebruiksaanwijzing en zorg ervoor dat deze bij het apparaat blijft als het wordt verplaatst of verkocht, zodat iedereen die het apparaat gedurende haar levensduur gebruikt naar behoren is geïnformeerd over de veiligheid en het gebruik van het apparaat. De fabrikant aanvaardt geen verantwoordelijkheid voor schade aan levens en eigendommen die zouden voortkomen uit het niet opvolgen van de door ons aangegeven instructies.

Veiligheid van kinderen en kwetsbare mensen







- Dit apparaat kan worden gebruikt door kinderen van 8 jaar en ouder en door personen met verminderde lichamelijke, zintuiglijke of geestelijke vermogens of gebrek aan ervaring en/of gebrek aan kennis als ze onder toezicht staan of worden geïnstrueerd over het gebruik van het apparaat en begrijpen wat de mogelijke gevaren zijn.



- Kinderen van 3 tot 8 jaar mogen dit apparaat in- en uitruimen
- Kinderen moeten onder toezicht zijn om ervoor te zorgen dat zij niet met het apparaat gaan spelen.
- Reinigings- en onderhoudswerkzaamheden mogen alleen worden uitgevoerd door kinderen van 8 jaar en ouder als ze onder toezicht staan.
- Hou verpakkingsmateriaal uit de buurt van babies en kinderen. Er bestaat verstikkingsgevaar.
- Als u het apparaat afdankt trek dan de stekker uit het stopcontact, snij de voedingskabel door (zo dicht mogelijk bij het apparaat) en verwijder de deurop om te voorkomen dat kinderen zich in het apparaat kunnen opsluiten (verstikkingsgevaar) of een elektrische schok krijgen.
- Houd kinderen weg van de compressor aan de achterzijde van het apparaat. Zij kunnen zich hieraan verbranden.
- Laat kinderen niet met apparaat spelen, erop zitten, aan de deur(en) hangen, lades in/uithalen etc.

- Indien een apparaat met een magnetische deursluiting een ouder exemplaar met een klinkslot vervangt, dient u het klinkslot onbruikbaar te maken voordat u het apparaat afvoert. Hierdoor voorkomt u dat kinderen zich in het apparaat kunnen opsluiten en in een levensgevaarlijke situatie terecht komen.

Algemene veiligheidsrichtlijnen

-  **WAARSCHUWING!** Houd ventilatieopeningen, in het apparaat of in de ombouw, vrij van obstakels.
-  **WAARSCHUWING!** Gebruik geen mechanische apparaten of andere middelen om het ontdooiproces te versnellen dan wat door de fabrikant is aanbevolen.
-  **WAARSCHUWING!** Beschadig het koelcircuit niet.
-  **WAARSCHUWING!** Gebruik geen elektrische apparaten (zoals een ijsmachine) in het koelapparaat die niet door de fabrikant zijn toegestaan.
-  **WAARSCHUWING!** Raak het lampje niet aan als het een lange tijd aan is geweest, omdat het erg warm kan zijn.¹⁾
-  **WAARSCHUWING!** Om gevaarlijke situaties als gevolg van instabiliteit van het apparaat te voorkomen, fixeert u het apparaat volgens de aangegeven richtlijnen!

1) Als er verlichting in het koelcompartiment/apparaat zit.

 **WAARSCHUWING!** Let er bij het plaatsen van het apparaat op dat het netsnoer niet bekneld of beschadigd is en/of kan worden.

 **WAARSCHUWING!** Plaats niet meerdere (niet gearde) contactdozen en/of verlengkabels al dan niet met stopcontacten, aan de achterkant van het apparaat. Dit veroorzaakt overbelasting en mogelijk brand. Steek de stekker direct in een enkelvoudig geaard wandstopcontact met de correcte elektrische vereisten volgens het typeplaatje.

- Bewaar geen explosieve stoffen zoals bv. spuitbussen met brandbaar drijfgas (butaan, propaan) in het apparaat.
- Het apparaat bevat in het koelcircuit de koelvloeistof Isobutan (R600a); een natuurlijk gas met een hoge milieuvriendelijkheid, wat echter wel brandbaar is.
- Let erop dat bij het transport en bij de installatie van het apparaat geen delen van het koelcircuit worden beschadigd.
- Open vuur (bv kaars) en ontstekingsbronnen vermijden.
- De ruimte, waarin het apparaat staat, goed ventileren.
- Het is gevaarlijk om de specificaties te wijzigen of het product aan te passen. Eventuele schade aan het stroomsnoer kan kortsluiting, brand en/of een elektrische schok veroorzaken.



Dit symbool geeft aan dat het koelmiddel en isolatiegas in het apparaat brandbaar zijn.

Dit apparaat is geschikt voor huishoudelijk gebruik en voor soortgelijke situaties als in:

- keukens voor personeel van winkels, kantoren en andere werkomgevingen;
- boerenbedrijven en bij klanten van hotels, Motels en andere residentiële omgevingen;
- Bed and Breakfasts;
- Catering en verdere toepassingen (geen detailhandel).

WAARSCHUWING! Elektrische onderdelen (stroomsnoer,

 stekker, compressor) dienen door de Servicedienst of gekwalificeerd personeel te worden vervangen.

WAARSCHUWING! De met dit apparaat meegeleverde

 gloeilamp is een "lamp voor speciaal gebruik" en kan alleen worden gebruikt in het meegeleverde apparaat. Deze speciale gloeilamp is niet geschikt als normale huishoudelijke verlichting.¹⁾

Gebruik het apparaat niet zonder geplaatste lamp in de fitting en alleen wanneer de afdekkap correct over de lamp is geplaatst.

Kijk niet rechtstreeks in het licht afgegeven door de (LED) lamp in het apparaat. Mocht de lamp knipperen of defect zijn, raadpleeg dan onze Servicedienst, een erkend electrician of , alleen indien beschreven in de handleiding, vervang de lamp.

1) Als er verlichting in het koelcompartiment/apparaat zit.

- Stroomsnoer niet verlengen.
- Zorg ervoor dat de stekker niet wordt geplet of beschadigd door de achterkant van het apparaat. Een geplette of beschadigde stekker kan oververhit raken en brand veroorzaken.
- Zorg ervoor dat u bij de stekker van het apparaat kunt komen.
- Stroomsnoer aan de stekker uit het stopcontact trekken, niet aan het snoer zelf.
- Als het stopcontact los zit, de stekker er niet insteken. Gevaar voor een elektrische schok of brand.
- U mag het apparaat niet gebruiken zonder de lamp.
- Dit apparaat is zwaar. Houd hier rekening mee als het wordt verplaatst. Til en/of trek niet aan de deur!
- Geen zaken in het vriesvak aanraken of verwijderen met vochtige of natte handen, dit kan verbrandingsverschijnselen opleveren of gevaar voor vriesbrand.
- Voorkom langdurige blootstelling van het apparaat aan direct zonlicht.
- Dit apparaat wordt geleverd met een stekker overeenkomstig de geldende elektriciteitsnormen, geschikt voor wisselstroom 220-240V/50Hz. Indien het voltage op locatie hoger is dan 240 V, neem dan contact op met onze Servicedienst voor advies over een automatische spanningsregelaar.
- Is de stekker niet geschikt voor het stroomnetwerk in uw huis? Neem contact op met onze Servicedienst.

Dagelijks gebruik

- Plaats geen hete voorwerpen tegen kunststof onderdelen van het apparaat.
- Plaats geen voedsel direct tegen de achterwand.
- Nadat het voedsel is ontdooid het niet meer opnieuw invriezen.¹⁾
- Bewaar voorverpakte diepvriesproducten volgens de richtlijnen van de producent/fabrikant.¹⁾ (Zie de desbetreffende richtlijnen.)
- De opslagrichtlijnen van de producent/fabrikant dienen strict te worden opgevolgd.
- Sla geen koolzuurhoudende/schuimende dranken op in het vriesvak omdat er dan druk op de houder ontstaat. **Explosiegevaar!** Dit kan leiden tot beschadiging van het apparaat. ¹⁾
- Waterijs dat direct wordt geconsumeerd als het uit de vriezer komt, kan leiden tot vriesbrand van de huid.¹⁾
- Plaats voedingsmiddelen altijd goed verpakt in het apparaat, vloeistoffen in goed afgesloten flessen of diepvriesbakken. In geval van lekkage zijn sommige productonderdelen lastig om te reinigen.

1) Als er een vriescompartiment is.

Volg de onderstaande instructies om besmetting van voedsel te voorkomen:

- Als u de deur gedurende lange tijd opent, kan de temperatuur in de compartimenten van het apparaat aanzienlijk stijgen.
- Reinig regelmatig oppervlakken die in contact kunnen komen met voedsel en toegankelijke drainagesystemen.
- Maak watertanks schoon als ze 48 uur niet zijn gebruikt; spoel het watersysteem dat is aangesloten op een watertoevoer door als er gedurende 5 dagen geen water is doorgevoerd.
- Bewaar rauw vlees en vis in geschikte containers in de koelkast, zodat het niet in contact komt met of druppelt op ander voedsel.
- Twee-sterren diepvriesvakken (als ze in het apparaat aanwezig zijn) zijn geschikt voor het bewaren van voorgevroren voedsel, het bewaren of het maken van ijs en het maken van ijsblokjes.
- Een-, twee- en drie-sterren compartimenten (indien aanwezig in het apparaat) zijn niet geschikt voor het invriezen van vers voedsel.
- Als het apparaat lange tijd leeg is schakelt u het uit, ontdooit u het, maakt u het schoon en laat u het drogen en laat u de deur open om schimmelvorming in het apparaat te voorkomen.
- Wanneer u het apparaat gaat transporteren, verplaatsen of reinigen, schakel dan eerst het apparaat uit en trek de stekker uit het stopcontact.

Reiniging en onderhoud

- Voor het reinigen of verrichten van onderhoud apparaat uitzetten en de stekker uit het stopcontact halen.
- Reinig het apparaat niet met metalen voorwerpen.
- Gebruik geen scherpe voorwerpen om ijs van het apparaat te verwijderen. Gebruik hiervoor een kunststof schraper.¹⁾
Controleer regelmatig het dooiwater afvoergaatje. Indien nodig het afvoergaatje reinigen. Als het afvoergaatje verstopt is, blijft er water onderin het apparaat staan.²⁾

Installatie

Belangrijk! Voor het aansluiten op het elektriciteitsnetwerk volgt u de instructies in deze gebruiksaanwijzing.

- Haal het apparaat uit de verpakking en controleer of het is beschadigd. Sluit het apparaat niet aan als het is beschadigd.
Geef de schade direct door aan de leverancier waar u het apparaat heeft gekocht. In dat geval de verpakking bewaren.

1) Als er een vriescompartiment is.

2) Als er een vak is voor verse levensmiddelen.

- Het wordt geadviseerd minstens 4 uur te wachten voordat u het apparaat aansluit zodat de olie kan teruglopen in de compressor. Er dient voldoende luchtcirculatie te zijn rondom het apparaat om oververhitting te voorkomen. Om voldoende ventilatie te krijgen de installatie instructies volgen.
- Indien mogelijk dient het apparaat (met de afstandhouders) dicht tegen een muur te worden geplaatst om ervoor te zorgen dat de warme onderdelen niet worden aangeraakt (compressor, condensor) om verbrandingsletsel te voorkomen. Houd wel rekening met de aangegeven benodigde ventilatieruimte!
- Het apparaat dient niet dicht bij radiatoren of fornuizen te worden geplaatst.
- Zorg ervoor dat de stekker bereikbaar blijft na installatie van het apparaat.

Service

- Elektrisch (reparatie)werk zoals onderhoud aan het apparaat dient te worden uitgevoerd door gekwalificeerde monteurs.
- Dit product dient te worden onderhouden door de geautoriseerde Servicedienst en er dienen alleen originele onderdelen te worden gebruikt.

Energiebesparing

- Plaats geen warm voedsel in het apparaat.
- Plaats het voedsel zodanig dat er luchtcirculatie omheen kan plaatsvinden.
- Plaats geen voedsel direct tegen de achterwand van het apparaat.
- Houd de deur(en) gesloten als de elektriciteit uitvalt.
- Open de deur(en) niet te vaak.
- Laat de deur(en) niet gedurende een lange tijd open staan.
- Stel de temperatuur niet kouder in dan noodzakelijk is.
- Laat alle accessoires zoals lades, plateaus en/of deurvakken in het apparaat op de juiste plaats om zo een lager energieverbruik te realiseren.
- Sla geen medicijnen, bloedplasma, laboratoriumpreparaten etc. (overeenkomstig de richtlijnen medische (hulp)middelen 2007/47/EG) in het apparaat op.
- Bij een noodgeval onmiddellijk de stekker uittrekken! Zorg voor voldoende luchtcirculatie rondom het apparaat en in de installatieruimte volgens de richtlijnen in de handleiding!

Milieubescherming

-  Dit apparaat bevat geen gassen die de ozonlaag kunnen beschadigen; niet in het koelcircuit en evenmin in de isolatiematerialen. Het apparaat mag niet worden weggegooid bij het normale huishoudelijke afval. Het isolatieschuim bevat ontvlambare gassen: het apparaat dient te worden verwijderd volgens de plaatselijk geldende voorschriften.

Neem voor meer gedetailleerde informatie over de recycling van dit product contact op met uw eigen gemeentedienst en uw lokale afvalbedrijf.

Voorkom beschadiging van het koelcircuit, vooral van de warmtewisselaar. De materialen in dit apparaat die voorzien zijn van het symbool  zijn recyclebaar.



Het symbool van de afvalbak op het product of de begeleidende documenten geeft aan dat dit apparaat niet mag worden

behandeld als huishoudelijk afval. In plaats hiervan dient het te worden aangeleverd bij de verzamelplaats voor recycling van elektrische en elektronische apparaten.

Door de milieuvriendelijke afvoer wordt ervoor gezorgd dat eventuele schade aan gezondheid of het milieu door foutieve verwijdering wordt voorkomen. Neem voor meer gedetailleerde informatie over recycling van dit product contact op met uw gemeente, de afvalverwerkingsdienst of de leverancier waar u het product heeft gekocht.

Verpakkingsmateriaal

Verpakkingsmaterialen voorzien van het recyclesymbool zijn recyclebaar. Voer het verpakkingsmateriaal af in de daarvoor bestemde afvalcontainer om het zo correct te laten recyclen.

Vóór het afvoeren van het apparaat

1. Trek de stekker uit het stopcontact.
2. Snij de stroomkabel eraf en gooi deze weg in de correcte afvalcontainer.



WAARSCHUWING!

Let tijdens het gebruik, onderhoud en het afvoeren van het apparaat op het symbool zoals hierboven is weergegeven, wat aan de achterkant van het apparaat is bevestigd (achterpaneel of compressor).

Het is een waarschuwingssymbool voor een brandrisico. Er bevinden zich brandbare materialen in de koelmiddelleidingen en de compressor. Blijf ver uit de buurt van een vuurbron tijdens het gebruik, onderhoud en het afvoeren van het apparaat.

Omschrijving apparaat

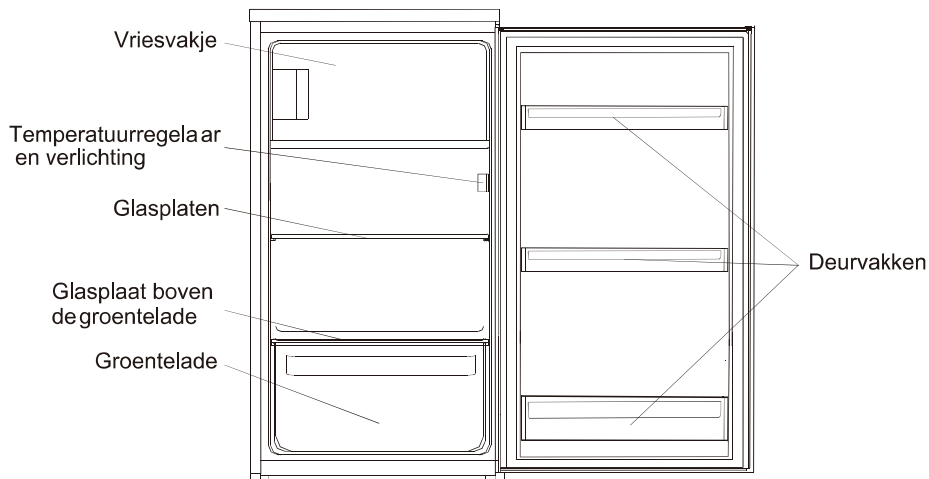

Bovenstaande afbeelding dient slechts ter referentie. Uw apparaat ziet er waarschijnlijk iets anders uit.

Wijzigen deurscharnier

Benodigd gereedschap: kruiskopschroevendraaier, platte schroevendraaier.

- Zorg ervoor dat de stekker uit het stopcontact is en het apparaat leeg is.
- Om de deur te kunnen verwijderen moet u het apparaat iets naar achteren laten kantelen. U moet de deur op iets stevigs laten rusten zodat het niet wegglijdt tijdens het omzetten van de deur.
- Alle verwijderde onderdelen dienen te worden bewaard voor de herinstallatie van de deur.
- Leg het apparaat niet plat neer; dit kan het koelsysteem beschadigen.
- Deze omzetting van het deurscharnier kunt u het beste met twee personen uitvoeren.

1. Draai het bovenste scharnier los. Til vervolgens de deur op en plaats het op een zachte ondergrond om krassen te voorkomen.

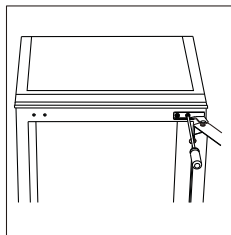

2. Draai het onderste scharnier los van de deur van het vriesvakje. Verwijder daarna de deur en leg het op een zachte ondergrond om krassen te voorkomen.

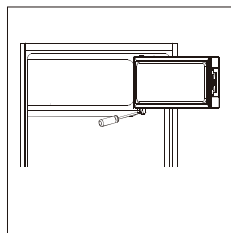

3. Verwijder het afdekplaatje van de schroeven en schroef de deurhouder los. Maak deze aan de andere kant weer vast.

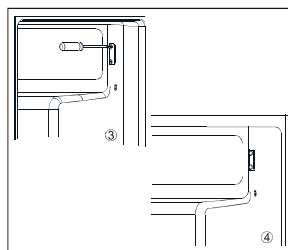
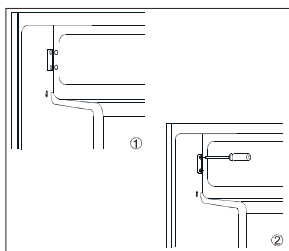

4. Verplaats het afdekplaatje voor het scharniergatje van de linker- naar de rechterkant.

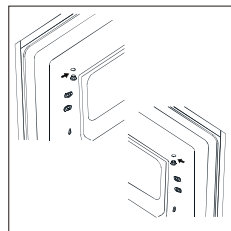

Wijzig deurscharnier

5. Draai het vriesvakdeurtje om en plaats het scharnier aan de linkerkant.
Bevestig vervolgens het deurtje in de houder.

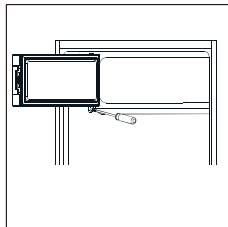

6. Draai het onderste scharnier los.

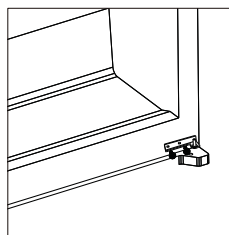

7. Draai het afdekplaatje los van de scharniergaten aan de boven- en de onderkant van de behuizing en verplaats deze van de linker- naar de rechterkant.

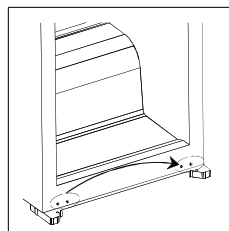
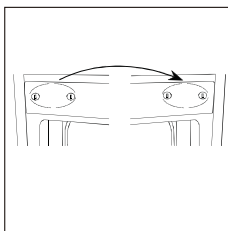

8. Draai het bovenste scharnier om en monteer het aan de linkeronderkant.

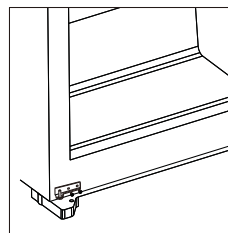

Wijzigen deurscharnier

9. Plaats de deur weer terug. Zorg ervoor dat de deur horizontaal en verticaal is uitgelijnd, zodat de afsluitstrips aan alle kanten goed aansluiten op de deur voordat u het scharnier definitief bevestigt. Draai vervolgens het verwijderde onderste scharnier om en plaats het aan de bovenkant van de voorzijde van het apparaat en schroef het vast.

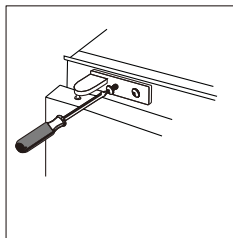

10. Trek de afdichtingsrubbers van de deur(en) los, draai 180° en druk deze weer terug op zijn plaats.

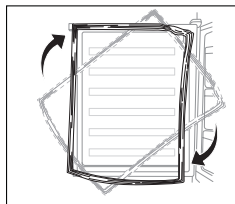

Installatie

Montageset



Geleider x 2



Afdekkapje geleider x 2

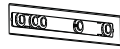

Schuifrail x 2

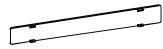

Afdekkapje schuifrail x 2



Schroef x 15



Rubberen afdichting x 1

Installeren van het apparaat

1. Zorg ervoor dat de afmetingen van de behuizing en van de ventilatie-openingen voldoende groot zijn.

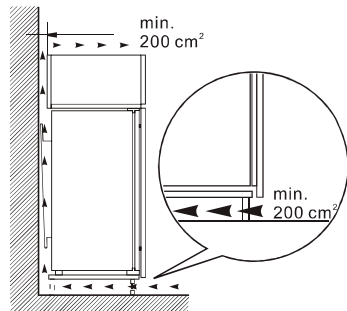
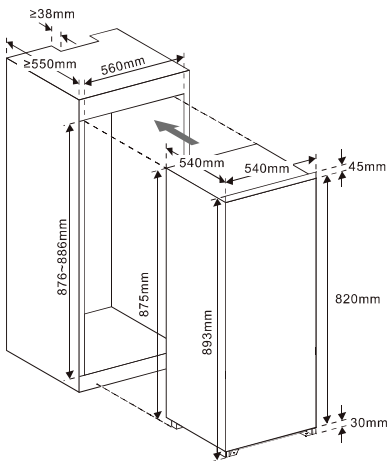

Installatie

2. Duw het apparaat langzaam en voorzichtig in de ombouw. Zorg ervoor dat de openingszijde zo dicht mogelijk bij de ombouwwand zit als mogelijk is.

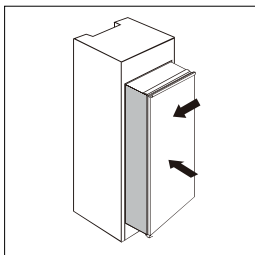

3. Als er schroeven zitten aan de voorkant van de deur, deze eerst verwijderen. Schroef een geleider in de gaten aan de zijkant van de deur van het apparaat. Plaats de schuifrail in de geleider. Vervolgens de deur van het apparaat en de houten deur volledig openen en sluiten om te controleren of de houten deur volledig en soepel dicht gaat.

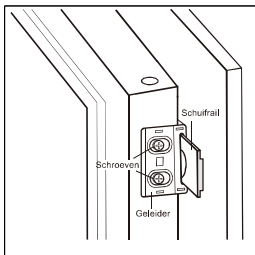

4. Open de deuren van het apparaat en de ombouw tegelijk en markeer de plek van de schuifrail wanneer de schuifrail goed kan functioneren vanuit alle hoeken wanneer de deur wordt geopend of gesloten. Haal de schuifrail uit de geleider en bevestig de schuifrail op het houten deurpaneel met drie schroeven. Bevestig vervolgens het afdekkapje van de schuifrail op de schuifrail.

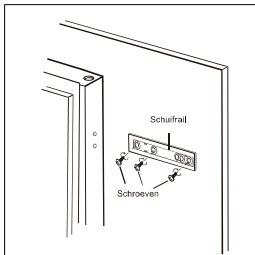

5. Schroef de geleider los van de deur van het apparaat.
6. Herhaal de stappen 2 tot en met 5 om nog een schuifrail en afdekkapje te monteren.
7. Monteer twee geleiders met schuifrails en zet ze vast met schroeven. Plaats vervolgens de afdekkapjes van de schuifrails op de schuifrails.

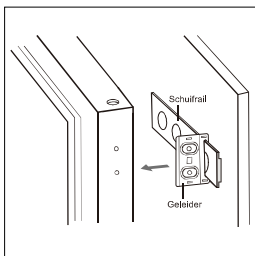

Installatie

8. Controleer of de deur goed en soepel open en dicht gaat en het apparaat goed is afgesloten. Is dit niet het geval, het apparaat dan iets aanpassen. Bevestig de onderste beugel aan de houten ombouwkast.

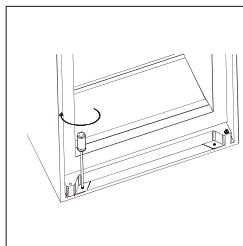

9. Bevestig de bovenbeugel aan de houten ombouwkast.

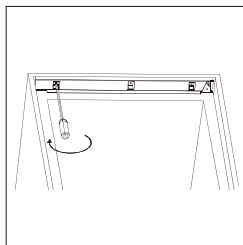

10. Bevestig de rubberen afdichting in de ruimte tussen het apparaat en de houten ombouwkast aan de deuropening kant van het apparaat.

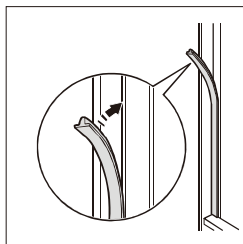

Installatie

Positie

Installeer het apparaat op een plaats waar de omgevingstemperatuur overeenkomt met de klimaatklasse zoals die is weergegeven op het typeplaatje van het apparaat.

Klimaatklasse	Omgevingstemperatuur
SN	+10°C to +32°C
N	+16°C to +32°C
ST	+16°C to +38°C
T	+16°C to +43°C

Plaats

Plaats het apparaat buiten het bereik van warmtebronnen als radiatoren, kachels, direct zonlicht etc. Zorg ervoor dat er voldoende ventilatie kan circuleren rond de achterkant van het apparaat. Voor een optimale prestatie dient er een minimale afstand te zijn tussen de bovenkant van het apparaat en een eventueel erboven hangende wandkast van 100 mm. Het is echter beter als er geen wandkast boven het apparaat hangt. Het apparaat kan waterpas worden gesteld door middel van de stelpoten aan de onderkant van het apparaat.



Waarschuwing! Het moet mogelijk zijn om het apparaat los te koppelen van het elektriciteitsnetwerk; de stekker moet dus ook na de installatie eenvoudig bereikbaar zijn.

Elektrische aansluiting

Controleer, voordat u het apparaat aansluit, of het voltage en de frequentie zoals vermeld op het typeplaatje overeenkomen met de stroomtoevoer in uw huis. Het apparaat moet geaard zijn. De stekker is voorzien van een aardecontactpunt. Als het stopcontact niet geaard is, sluit u het apparaat aan op een aparte aarde in overeenstemming met de geldende regels. Raadpleeg hiervoor een gekwalificeerde elektricien. De fabrikant is niet aansprakelijk voor schade aan het apparaat of persoonlijk letsel als de bovenstaande veiligheidsmaatregelen niet in acht worden genomen. Dit apparaat voldoet aan de E.E.G.-richtlijnen.

Dagelijks gebruik

Ingebruikname

Reiniging van de binnenkant

Voordat u het apparaat voor de eerste keer gebruikt de binnenkant en de interne accessoires reinigen met lauwwarm water en een beetje neutrale zeep om de typische geur van een nieuw product te verwijderen, daarna goed afdrogen.

Belangrijk! Gebruik geen reinigingsmiddelen of schurende schoonmaakmiddelen, omdat die de lak beschadigen.

Temperatuur instellen

- Stop de stekker van uw apparaat in het stopcontact. De temperatuur in het apparaat wordt geregeld door een thermostaat. Er zijn 8 instellingen. "1" is de warmste stand en "7" is de koudste stand en bij stand "0" schakelt u het apparaat weer uit.
- Het apparaat zal niet op de ingestelde temperatuur kunnen werken als het in een zeer warme omgeving staat of als u de deur te vaak opent.

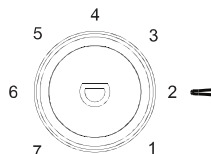

Dagelijks gebruik

Plaats de diverse voedingsmiddelen in de desbetreffende compartimenten zoals hieronder aangegeven.

Compartimenten	Voedselproducten
Deur of deurvakken	- Voedsel met natuurlijke conserveringsmiddelen zoals jam, sap, specerijen. - Bewaar geen bederfelijke voedingsmiddelen hier.
Groente-/Fruittlade	- Fruit, kruiden en groenten dienen apart te worden bewaard in de Groente-/Fruittlade. - Plaats geen bananen, uiten, aardappelen of knoflook in de koelkast.
Glasplateau	- Zuivelproducten, eieren. - Voedingsmiddelen die niet worden bereid zoals: kant-en-klare voedingsmiddelen, vleeswaren, restjes etc.
Vriezerlade(n)/plateau(s)	- Voedsel dat langer moet worden bewaard.

Invriezen van verse levensmiddelen

- Het vriesvak is geschikt voor het invriezen van vers voedsel en ingevroren voedsel en diepvriesproducten gedurende een lange tijd te bewaren.
- Leg het in te vriezen verse voedsel in het vriesgedeelte.
- De maximale hoeveelheid voedsel die in 24 uur kan worden ingevroren staat op het typeplaatje vermeld.
- Het invriesproces duurt 24 uur: gedurende deze periode geen ander voedsel invriezen.

Opslag bevroren voedsel

Bij de eerste opstart of nadat het een tijd niet is gebruikt laat u het apparaat minstens 2 uur in de hoogste stand werken voordat u voedsel in het koelvak plaatst.

Belangrijk! Als het voedsel per ongeluk ontdooit (apparaat langer zonder stroom dan de bewaartijd bij een storing zoals is aangegeven in de technische tabel) dient het voedsel direct te worden geconsumeerd of gekookt en hierna opnieuw te worden ingevroren (nadat het gekookt is).

Dagelijks gebruik

Ontdooien

Diepvries voedsel of bevroren voedsel kan voor gebruik worden ontdooid in een koelvak of bij kamertemperatuur, afhankelijk van de hoeveelheid tijd die hiervoor beschikbaar is. Kleine stukken kunnen ook rechtstreeks uit de vriezer bevroren worden gekookt. In dat geval duurt het kookproces wel langer.

Ijsblokjes

Dit apparaat kan zijn voorzien van één of meer bakjes om ijsblokjes te maken.

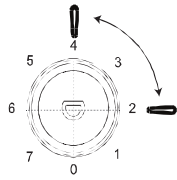
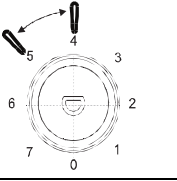
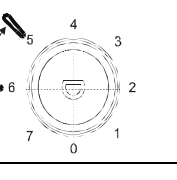
Aanbevolen temperatuurinstelling		
Omgevings-temperatuur	Vriescompartiment	Koelcompartiment
Warm 28 °C ~38 °C	/	
		Ingesteld op 2~4
Normaal 22 °C ~28 °C	/	
		Ingesteld op 4~5
Koud 16 °C ~ 22 °C	/	
		Ingesteld op 5~6

- Informatie hierboven zijn aanbevolen temperatuurinstellingen voor gebruikers.

Factoren die opslagperiode beïnvloeden:

- Bij aanbevolen temperatuurinstellingen is de opslagperiode niet langer dan 3 dagen.
- Bij aanbevolen temperatuurinstellingen is de opslagperiode in het vriescompartiment 1 maand
- De aanbevolen opslagperiode kan worden beïnvloed door andere instellingen.

Dagelijks gebruik

Accessoires

Verplaatsbare legplanken

De wanden van de koelkast zijn voorzien van een aantal richels waardoor de legplanken op een bepaalde positie kunnen worden geplaatst, zoals u het wenst.

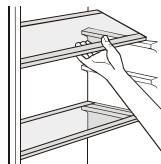

Het plaatsen van de deurvakken

Om de opslag van de voedselpakketjes van verschillende afmetingen mogelijk te maken, kunnen de deurvakken op verschillende hoogtes worden geplaatst. Voor deze aanpassingen gaat u als volgt te werk: trek het deurvak geleidelijk in de richting van de pijlen totdat het los komt en herplaatst het waar u dat wenst.

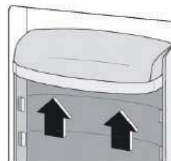

Nuttige aanwijzingen en tips

Om u te helpen optimaal gebruik te maken van het vriesproces volgen hieronder een aantal belangrijke aanwijzingen:

- de maximale hoeveelheid voedsel die in 24 uur kan worden ingevroren staat op het typeplaatje vermeld;
- het invriesproces duurt 24 uur. Gedurende deze periode geen ander voedsel invriezen;
- alleen vers voedsel van topkwaliteit invriezen wat goed is gewassen;
- bereid voedsel in kleine porties om ervoor te zorgen dat het in zijn geheel en snel kan worden ingevroren en om daarna de juiste portie weer te kunnen ontdoien;
- verpak het voedsel in aluminiumfolie of plasticfolie en zorg ervoor dat de pakketjes luchtdicht zijn;
- laat recent ingevroren voedsel niet in aanraking komen met eerder ingevroren voedsel, zodat het al ingevroren voedsel niet wordt opgewarmd;
- mager voedsel is langer op te slaan dan vet voedsel, zout reduceert de bewaarperiode;
- waterijs wat direct geconsumeerd wordt als het uit de vriezer komt kan mogelijk leiden tot vriesbrand van de huid;
- het wordt aanbevolen om een datum te zetten op elk opgeslagen pakketje voedsel om een overzicht te houden van de opslagtijden.

Tips voor opslag van bevroren voedsel

Om het beste resultaat te behalen:

- check dat het bevroren voedsel correct was opgeslagen in de winkel;
- zorg ervoor dat het bevroren voedsel in de kortst mogelijke tijd wordt vervoerd van de winkel naar uw vriezer.
- maak de deur niet onnodig vaak open en laat hem niet te lang open staan.
- eenmaal ontdooid bederft voedsel snel en kan het niet opnieuw worden ingevroren.
- de bewaartijd van bevroren voedsel, zoals is aangegeven door de fabrikant, niet overschrijden.

Tips voor het koelen van vers voedsel

Voor het beste resultaat:

- Bewaar geen warm voedsel of verdampende vloeistoffen in de koelkast.
- Bedek of verpak het voedsel, vooral als het een sterke smaak heeft.
- Vers te bereiden voedsel (alle soorten): verpak het in plastic zakjes en plaats het op de glasplaat boven de groentelade.
- Bewaar het, voor de veiligheid, maximaal één of twee dagen.
- Gekookt voedsel, koude schotels etc.: deze dienen te worden afgedekt en kunnen op elke willekeurige legplank worden geplaatst.
- Groenten en fruit: deze dienen zorgvuldig te worden gereinigd en in de speciaal hiervoor bestemde lade te worden geplaatst.
- Boter en kaas: deze dienen in speciale luchtdichte verpakkingen te worden geplaatst of te worden ingepakt in aluminium folie of plastic zakken om zoveel mogelijk lucht uit te sluiten.
- Melkflessen: deze dienen te zijn voorzien van een dop en moeten worden opgeslagen in de deurvakken.
- Bananen, aardappelen, uien en knoflook. Indien onverpakt dienen ze niet in de koelkast te worden bewaard.

Dagelijks gebruik

Reiniging

Om hygiënische redenen dienen de binnenkant van het apparaat en de zich hierin bevindende accessoires regelmatig te worden schoongemaakt.



Waarschuwing! Het apparaat mag tijdens de reiniging niet zijn aangesloten aan het elektriciteitsnet. Gevaar voor een elektrische schok! Voor schoonmaakwerkzaamheden het apparaat uitschakelen en de stekker uit het stopcontact halen of de zekering uitschakelen of eruit draaien. Het apparaat nooit met een stoomreiniger schoonmaken. Er zou vocht bij elektrische onderdelen terecht kunnen komen, gevaar voor een elektrische schok! Hete damp kan schade veroorzaken aan kunststof onderdelen. Het apparaat moet droog zijn voordat u het weer in werking zet.

Belangrijk! Etherische oliën en organische oplosmiddelen kunnen kunststofdelen aantasten, bijvoorbeeld het sap van citroen- of sinaasappelschillen, boterzuur of reinigingsmiddelen die azijnzuur bevatten.

- Dergelijke stoffen niet in aanraking laten komen met onderdelen van het apparaat.
- Gebruik geen schurende schoonmaakmiddelen.
- Verwijder het voedsel voordat u het apparaat reinigt. Bewaar het voedsel op een koude plaats en dek het goed af.
- Schakel het apparaat uit en haal de stekker uit het stopcontact of de zekering uitschakelen of eruit draaien.
- Reinig het apparaat en haar accessoires met een doek met lauwwarm water, eventueel een beetje normaal afwasmiddel toevoegen. Aansluitend met schoon water navegen en droog wrijven.
- Als het apparaat weer droog is, kunt u het apparaat weer in werking zetten.

Ontdooien van het vriesvak

Er zal na enige tijd een laag rijp ontstaan in het vriesgedeelte. Dit dient te worden verwijderd. Gebruik nooit een scherp metaal voorwerp om het ijs van de verdamper te schrappen aangezien u het zou kunnen beschadigen. Als het ijs erg dik is op de binnenwanden dient u het apparaat als volgt geheel te ontdooien:

- trek de stekker uit het stopcontact;
- verwijder al het opgeslagen voedsel, wikkel het in meerdere lagen krantenpapier en leg het op een koele plek;
- laat de deur open staan en plaats een opvangbak onderin het apparaat om het dooiwater op te vangen;
- als het apparaat helemaal ontdooid is de binnenkant goed droog maken;
- stop de stekker weer in het stopcontact om het apparaat weer in werking te zetten.

Lamp vervangen

De lamp van de binnenverlichting is een LED lamp. Om deze te vervangen, neemt u contact op met onze Servicedienst of een erkend electricien.

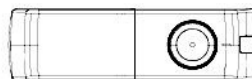

Foutcodes

Wanneer er een storing is, zal de LEDlamp een specifiek aantal keren knipperen, zoals aangegeven in onderstaande tabel:

Oorzaak	LED verlichting knippert:
Storing in Temperatuurregelaar	1x
Storing Ontdooi-temperatuursensor	2x
Deur niet goed dicht	3x

Dagelijks gebruik

Problemen en oplossingen

 **Let op!** Voordat u het probleem aanpakt eerst de stekker uit het stopcontact halen. Alleen een elektricien of een gekwalificeerde persoon mag problemen oplossen die niet in de gebruiksaanwijzing aan de orde komen.

Belangrijk! Er zijn bepaalde geluiden tijdens de normale werking van het apparaat (compressor, koelcircuit).

Probleem	Mogelijke oorzaak	Oplossing
Apparaat werkt niet	Temperatuurstelling staat op "0".	Zet de temperatuurstelling op een ander nummer om het apparaat aan te zetten.
	Stekker zit niet in stopcontact of zit er niet goed in.	Stekker in stopcontact steken en apparaat aanzetten.
	Zekering doorgebrand of defect.	Controleer de zekering, vervangen indien noodzakelijk.
	Stopcontact is defect.	Problemen met de netspanning laten repareren door een elektricien.
Het voedsel is te warm	Temperatuur is niet goed ingesteld.	Kijk naar de oorspronkelijk ingestelde temperatuurstelling.
	Deur was gedurende een lange tijd open.	Open de deur niet langer dan noodzakelijk is.
	Een grote hoeveelheid warm voedsel is in het apparaat opgeslagen in de afgelopen 24 uur.	Draai de temperatuurregeling tijdelijk op een koudere instelling.
	Het apparaat staat in de buurt van een warmtebron.	Kijk in het hoofdstuk "Plaats".
Apparaat koelt te sterk	Temperatuur is te koud ingesteld.	Draai de temperatuurstelling tijdelijk op een warmere instelling.
Vreemde geluiden	Apparaat staat niet waterpas.	Pootjes opnieuw instellen.
	Apparaat raakt de muur of andere voorwerpen.	Apparaat licht verschuiven.
	Een onderdeel aan de achterzijde van het apparaat, bijv. een pijp, raakt een ander onderdeel van het apparaat of de muur.	Indien nodig, het onderdeel licht iets verbuigen.
Water op de bodem	Dooiwaterafvoergaatje is verstopt.	Zie het hoofdstuk "Reiniging en onderhoud".

Als de storing opnieuw voorkomt dient u contact op te nemen met de servicedienst.

Garantie voorwaarden

Beste gebruiker,

Voor onze garantievoorwaarden kunt u onderstaande QR-code scannen of de link die eronder staat gebruiken. Onderaan in de voettekst vind u onze garantievoorwaarden.



<https://www.exquisitbenelux.nl>

Voor vragen betreffende verkoop kunt u mailen naar: verkoop@domest.nl

Voor vragen betreffende service kunt u mailen naar: service@domest.nl

Voor overige vragen kunt u mailen naar: info@domest.nl

Telefonisch zijn wij ook te bereiken: +31(0)314 362244

User Instruction

Built-in Fridge EKS131-4-E-040E



Content

1. Safety Information	Page 1~9
2. Overview	Page 10
3. Reverse Door	Page 11~13
4. Installation	Page 14~17
5. Daily Use	Page 18~22
6. Warranty & Service	Page 23

In the interest of your safety and to ensure the correct use, before installing and first using the appliance, read this user manual carefully, including its hints and warnings. To avoid unnecessary mistakes and accidents, it is important to ensure that all people using the appliance are thoroughly familiar with its operation and safety features. Save these instructions and make sure that they remain with the appliance if it is moved or sold, so that everyone using it through its life will be properly informed on appliance use and safety.

For the safety of life and property keep the precautions of these user's instructions as the manufacturer is not responsible for damages caused by omission.

Children and vulnerable people safety

- This appliance can be used by children aged from 8 years and above and persons with reduced physical, sensory or mental capabilities or lack of experience and knowledge if they have been given supervision or instruction concerning use of the appliance in a safe way and understand the hazards involved.
- Children aged from 3 to 8 years are allowed to load and unload this appliance.
- Children should be supervised to ensure that they do not play with the appliance.
- Cleaning and user maintenance shall not be made by children unless they are aged from 8 years and above and supervised.
- Keep all packaging well away from children. There is risk of suffocation.

- If you are discarding the appliance pull the plug out of the socket, cut the connection cable (as close to the appliance as you can) and remove the door to prevent playing children to suffer electric shock or to close themselves into it.
- If this appliance featuring magnetic door seals is to replace an older appliance having a spring lock (latch) on the door or lid, be sure to make that spring lock unusable before you discard the old appliance. This will prevent it from becoming a death trap for a child.

General safety

 **WARNING!** Keep ventilation openings, in the appliance enclosure or in the built-in structure, clear of obstruction.

 **WARNING!** Do not use mechanical devices or other means to accelerate the defrosting process, other than those recommended by the manufacturer.

 **WARNING!** Do not damage the refrigerant circuit.

 **WARNING!** Do not use other electrical appliances (such as ice cream makers) inside of refrigerating appliances, unless they are approved for this purpose by the manufacture.

 **WARNING!** Do not touch the light bulb if it has been on for a long period of time because it could be very hot.¹⁾

¹⁾ If there is a light in the compartment.

 **WARNING!** When positioning the appliance, ensure the supply cord is not trapped or damaged.

 **WARNING!** Do not locate multiple portable socket-outlets or portable power suppliers at the rear of the appliance.

- Do not store explosive substances such as aerosol cans with a flammable propellant in this appliance.
- The refrigerant isobutane (R-600a) is contained within the refrigerant circuit of the appliance, a natural gas with a high level of environmental compatibility, which is nevertheless flammable.
- During transportation and installation of the appliance, be certain that none of the components of the refrigerant circuit become damaged.
 - avoid open flames and sources of ignition
 - thoroughly ventilate the room in which the appliance is situated
- It is dangerous to alter the specifications or modify this product in any way. Any damage to the cord may cause a short circuit, fire and/or electric shock.
- This appliance is intended to be used in household and similar applications such as
 - staff kitchen areas in shops, offices and other working environments;
 - farm houses and by clients in hotels, motels and other residential type environments;
 - bed and breakfast type environments;
 - catering and similar non-retail applications.

 **WARNING!** Any electrical components (plug, power cord, compressor and etc.) must be replaced by a certified service agent or qualified service personnel.

 **WARNING!** The light bulb supplied with this appliance is a “special use lamp bulb” usable only with the appliance supplied. This “special use lamp” is not usable for domestic lighting.¹⁾

- Power cord must not be lengthened.
- Make sure that the power plug is not squashed or damaged by the back of the appliance. A squashed or damaged power plug may overheat and cause a fire.
- Make sure that you can come to the mains plug of the appliance.
- Do not pull the mains cable.
- If the power plug socket is loose, do not insert the power plug. There is a risk of electric shock or fire.
- You must not operate the appliance without the lamp.
- This appliance is heavy. Care should be taken when moving it.
- Do not remove nor touch items from the freezer compartment if you hands are damp/wet, as this could cause skin abrasions or frost/freezer burns.
- Avoid prolonged exposure of the appliance to direct sunlight.

Daily use

- Do not put hot on the plastic parts in the appliance.
- Do not place food products directly against the rear wall.

1) If there is a light in the compartment.

- Frozen food must not be re-frozen once it has been thawed out.¹⁾
- Store pre-packed frozen food in accordance with the frozen food manufacturer's instructions.¹⁾
- Appliance's manufacturer's storage recommendations should be strictly adhered to. Refer to relevant instructions.
- Do not place carbonated or fizzy drinks in the freezer compartment as it creates pressure on the container, which may cause it to explode, resulting in damage to the appliance.¹⁾
- Ice lollies can cause frost burns if consumed straight from the appliance.¹⁾
- To avoid contamination of food, please respect the following instructions
- Opening the door for long periods can cause a significant increase of the temperature in the compartments of the appliance.
- Clean regularly surfaces that can come in contact with food and accessible drainage systems.
- Clean water tanks if they have not been used for 48h; flush the water system connected to a water supply if water has not been drawn for 5 days.
- Store raw meat and fish in suitable containers in the refrigerator, so that it is not in contact with or drip onto other food.
- Two-star frozen-food compartments (if they are presented in the appliance) are suitable for storing pre-frozen food, storing or making ice-cream and making ice cubes.

¹⁾ If there is a freezer compartment.

²⁾ If there is a fresh-food storage compartment.

- One-, two- and three -star compartments (if they are presented in the appliance) are not suitable for the freezing of fresh food.
- If the appliance is left empty for long periods, switch off, defrost, clean, dry and leave the door open to prevent mould developing within the appliance.

Care and cleaning

- Before maintenance, switch off the appliance and disconnect the mains plug from the mains socket.
- Do not clean the appliance with metal objects.
- Do not use sharp objects to remove frost from the appliance. Use a plastic scraper.¹⁾
- Regularly examine the drain in the refrigerator for defrosted water. If necessary, clean the drain.
If the drain is blocked, water will collect in the bottom of the appliance.²⁾

Installation

Important! For electrical connection carefully follow the instructions given in specific paragraphs.

- Unpack the appliance and check if there are damages on it. Do not connect the appliance if it is damaged. Report possible damages immediately to the place you bought it. In that case retain packing.

1) If there is a freezer compartment.

2) If there is a fresh-food storage compartment.

- It is advisable to wait at least four hours before connecting the appliance to allow the oil to flow back in the compressor.
- Adequate air circulation should be around the appliance, lacking this leads to overheating. To achieve sufficient ventilation follow the instructions relevant to installation.
- Wherever possible the spacers of the product should be against a wall to avoid touching or catching warm parts (compressor, con-denser) to prevent possible burn.
- The appliance must not be located close to radiators or cookers.
- Make sure that the mains plug is accessible after the installation of the appliance.

Service



- Any electrical work required to do the servicing of the appliance should be carried out by a qualified electrician or competent person.
- This product must be serviced by an authorized Service Center, and only genuine spare parts must be used.

Energy saving

- Don't put hot food in the appliance;
- Don't pack food close together as this prevents air circulating;
- Make sure food don't touch the back of the compartment(s);

- If electricity goes off, don't open the door(s);
- Don't open the door(s) frequently;
- Don't keep the door(s) open for too long time;
- Don't set the thermostat on exceeding cold temperatures;
- All accessories, such as drawers, shelves balconies, should be kept there for lower energy consumption.

Environment Protection

 This appliance does not contain gasses which could damage the ozone layer, in either its refrigerant circuit or insulation materials. The appliance shall not be discarded together with the urban refuse and rubbish. The insulation foam contains flammable gases: the appliance shall be disposed according to the appliance regulations to obtain from your local authorities. Avoid damaging the cooling unit, especially the heat exchanger. The materials used on this appliance marked by the symbol  are recyclable.

 The symbol on the product or on its packaging indicates that this product may not be treated as household waste. Instead it should be taken to the appropriate collection point for the recycling of electrical and electronic equipment. By ensuring this product is disposed of correctly, you will help prevent potential negative consequences for the environment and human health,

which could otherwise be caused by inappropriate waste handling of this product. For more detailed information about recycling of this product, please contact your local council, your household waste disposal service or the shop where you purchased the product.

Packaging materials

The materials with the symbol are recyclable. Dispose the packaging in a suitable collection containers to recycle it.

Disposal of the appliance

1. Disconnect the mains plug from the mains socket.
2. Cut off the mains cable and discard it.



 **WARNING!** During using, service and disposal the appliance, please pay attention to symbol similar as left side, which is located on rear of appliance (rear panel or compressor) and with yellow or orange color.

It's risk of fire warning symbol. There are flammable materials in refrigerant pipes and compressor.

Please be far away fire source during using, service and disposal.

Overview

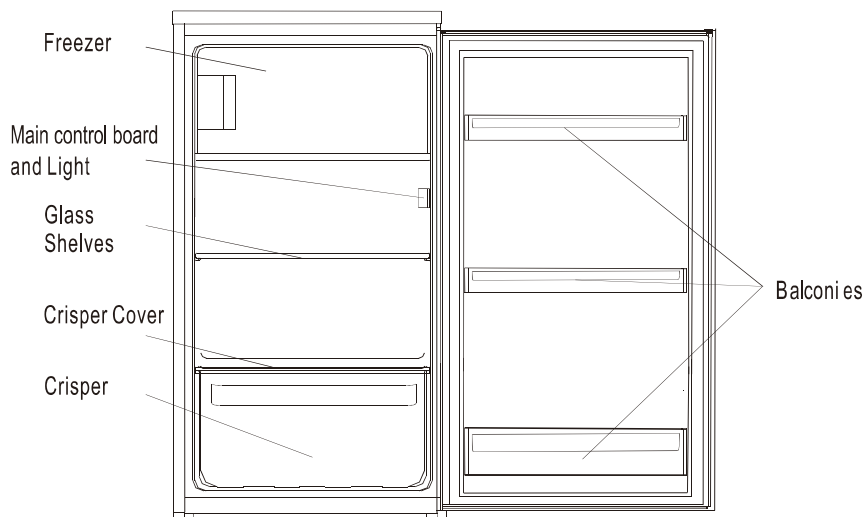

Note: The picture above is for reference only. The actual appliance can probably be somewhat different.

Reverse Door

Tool required: Philips screwdriver, Flat bladed screwdriver.

- Ensure the unit is unplugged and empty.
- To take the door off, it is necessary to tilt the unit backwards. You should rest the unit on something solid so that it will not slip during the door reversing process.
- All parts removed must be saved to do the reinstallation of the door.
- Do not lay the unit flat as this may damage the coolant system.
- It's better that 2 people handle the unit during assembly.

1. Unscrew the top hinge. Then lift the door and place it on a padded surface to avoid scratching.

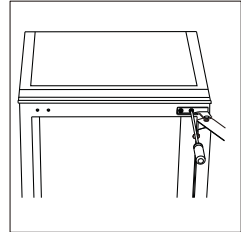

2. Unscrew bottom hinge of freezer door. Then remove the door and place it on a soft pad to avoid scratch.

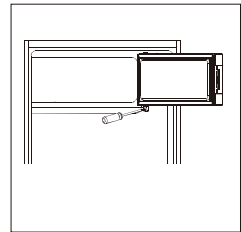

3. Remove screw covers and unscrew the door holder. Then refit them to another side.

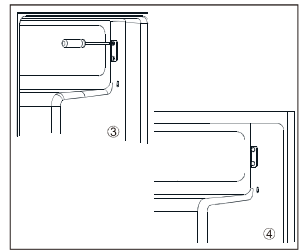
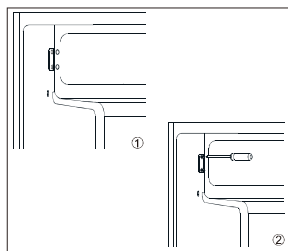

4. Move hinge hole cover from left side to right side.

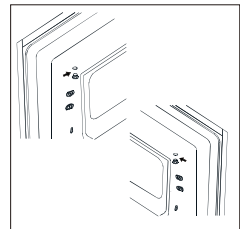

Reverse Door

5. Rotate freezer door and place hinge side at left side. And then fix the door by holder.

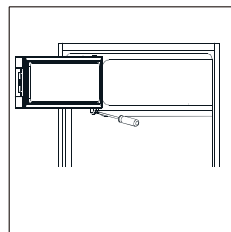

6. Unscrew bottom hinge.

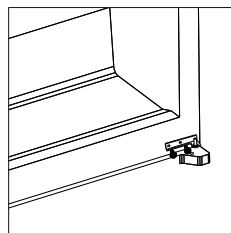

7. Unscrew and move screw holes at top and bottom of cabinet from left to right.

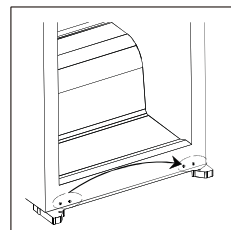
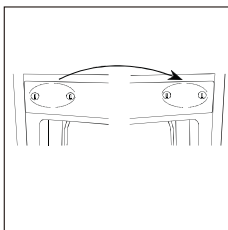

8. Turn over the top hinge and install it at bottom of left side.

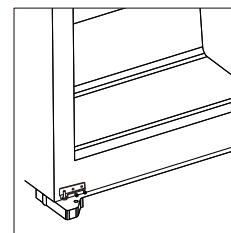

Reverse Door

9. Place the door back on. Ensure the door is aligned horizontally and vertically so that the seal are closed on all sides before finally tightening the hinge. Then turn over removed bottom hinge and insert it and screw it to the top front of the unit.

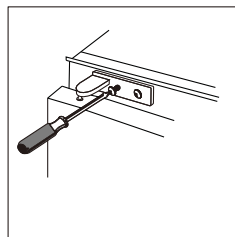

10. Detach the Fridge and the Freezer door gaskets and then attach them after rotating.

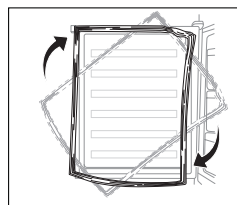

Installation

Kits for installation



Guide x 2



Guide Cover x 2

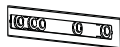

Slider x 2

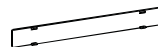

Slider Cover x 2



Screw x 15



Rubber Seal x 1

Install the appliance

1. Ensure the size of cabinet and ventilation are enough.

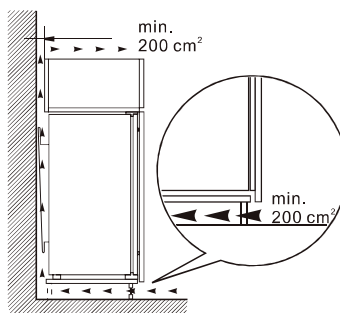
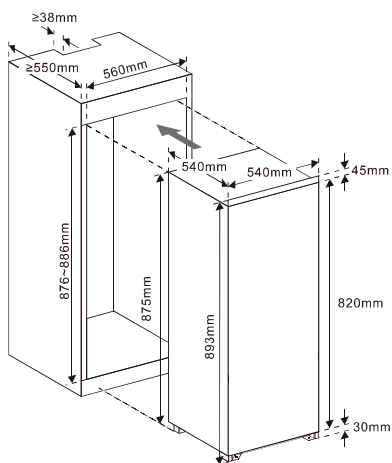

Installation

2. Slowly and carefully push the appliance into the cabinet. Ensure the opening side is as close to the cabinet wall as possible.

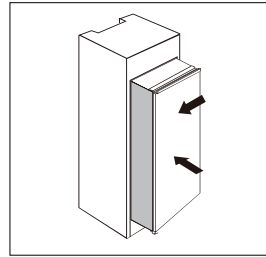

3. If screws in front of door are present, remove them first. Screw a guide to holes in the side of appliance door. Insert the slider into the guide, then fully open and close appliance door and wooden door to check whether wooden door can close totally and smoothly.

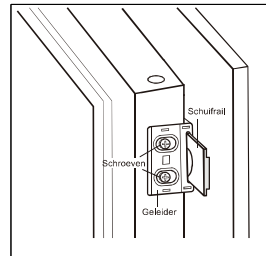

4. Open appliance door and wooden door together and mark the position of slider when the slider can function well at all angle during door closes or opens. Take slider out of guide and fix slider with wooden door by three screws. Then fix slider cover onto the slider.

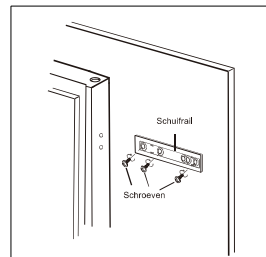

5. Unscrew the guide from appliance door.

6. Repeat step 2 to 5 to fix another slider and cover.

7. Fit two guides with sliders and fix them with screws. Then fix guide covers with guides.

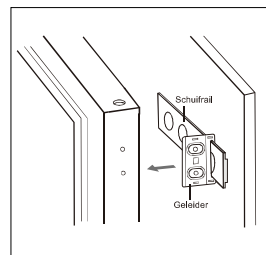

Installation

8. Double check the door can close and open smoothly and appliance is sealed well. If not, slightly adjust the unit. Then fix bottom bracket with wooden cabinet.

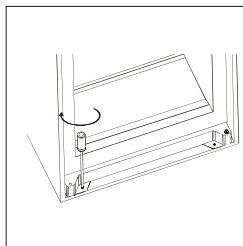

9. Fix top bracket with wooden cabinet.

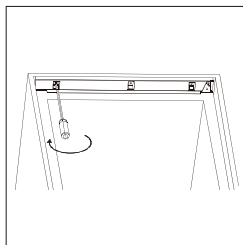

10. Attached rubber seal to the gap between unit and wooden cabinet at door open side.

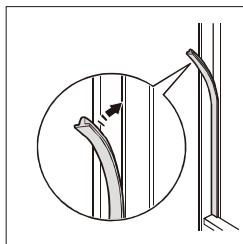

Installation

Positioning

Install this appliance at a location where the ambient temperature corresponds to the climate class indicated on the rating plate of the appliance:

for refrigerating appliances with climate class:

- extended temperate: this refrigerating appliance is intended to be used at ambient temperatures ranging from 10 °C to 32 °C; (SN)
- temperate: this refrigerating appliance is intended to be used at ambient temperatures ranging from 16 °C to 32 °C;(N)
- subtropical: this refrigerating appliance is intended to be used at ambient temperatures ranging from 16 °C to 38 °C;(ST)
- tropical: this refrigerating appliance is intended to be used at ambient temperatures ranging from 16 °C to 43 °C;(T)

Location

The appliance should be installed well away from sources of heat such as radiators, boilers, direct sunlight etc.



Warning! It must be possible to disconnect the appliance from the mains power supply; the plug must therefore be easily accessible after installation.

Electrical connection

Before plugging in, ensure that the voltage and frequency shown on the rating plate correspond to your domestic power supply. The appliance must be earthed. The power supply cable plug is provided with a contact for this purpose. If the domestic power supply socket is not earthed, connect the appliance to a separate earth in compliance with current regulations, consulting a qualified electrician.

The manufacturer declines all responsibility if the above safety precautions are not observed.

This appliance complies with the E. E. C. Directives.

Daily Use

First use

Cleaning the interior

Before using the appliance for the first time, wash the interior and all internal accessories with lukewarm water and some neutral soap so as to remove the typical smell of a brand new product, then dry thoroughly.

Important! Do not use detergents or abrasive powders, as these will damage the finish.

Temperature Setting

- Plug on your appliance. The internal temperature is controlled by a thermostat. There are 8 settings. 1 is warmest setting and 7 is coldest setting and 0 is off.
- The appliance may not operate at the correct temperature if it is in a particularly hot or if you open the door often.

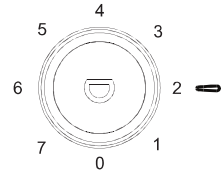

Daily use

Position different food in different compartments according to be below table

Refrigerator compartments	Type of food
Door and balconies	<ul style="list-style-type: none">• Food with natural preservatives, such as jams, juices, drinks, condiments.• Don't store perishable foods.
Crisper	<ul style="list-style-type: none">• Fruit, herbs and vegetables should be placed separately in the crisper bin.• Don't store bananas, onions, potatoes, garlic in the refrigerator.
Fridge shelf	<ul style="list-style-type: none">• Daily products eggs;• Foods that do not need cooling, such as ready to eat foods deli meat, leftovers.
Freezer compartment	<ul style="list-style-type: none">• foods for long-term storage.

This refrigerating appliance is not suitable for freezing foodstuffs.

Freezing fresh food

The freezer compartment is suitable for freezing fresh food and storing frozen and deep-frozen food for a long time.

- Place the fresh food to be frozen in the freezer compartment.

Storing frozen food

When first starting-up or after a period out of use, before putting the product in the compartment let the appliance run at least 2 hours on the higher settings.

Important! In the event of accidental defrosting, for example the power has been off for longer than the value shown in the technical characteristics chart under "rising time", the defrosted food must be consumed quickly or cooked immediately and then re-frozen (after cooked).

Daily Use

Thawing

Deep-frozen or frozen food, prior to be used, can be thawed in the fridge compartment or at room temperature, depending on the time available for this operation.
 Small pieces may even be cooked still frozen, directly from the freezer. In this case, cooking will take longer.

Ice-cube

This appliance may be equipped with one or more ice-cube to produce ice.

Temperature setting recommendation

Temperature Setting Recommendation		
Environment Temperature	Freezer compartment	Fridge compartment
Summer	/	
		Set on 2~4
Normal	/	
		Set on 4~5
Winter	/	
		Set on 5~6

- Information above give users recommendation of temperature setting.

Impact on Food Storage

- Under Recommended setting, the best storage time of fridge is no more than 3 days.
- Under Recommended setting, the best storage time of freezer is no more than 1 month.
- The best storage time may reduce under other settings.

Daily Use

Accessories

Movable shelves

The walls of the refrigerator are equipped with a series of runners so that the shelves can be positioned as desired.

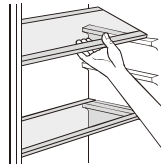

Positioning the door balconies

To permit storage of food packages of various sizes, the door balconies can be placed at different heights. To make these adjustments proceed as follows: gradually pull the balcony in the direction of the arrows until it comes free, then reposition as required.

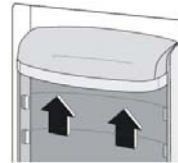

Helpful hints and tips

To help you make the most of the freezing process, here are some important hints:

- the maximum quantity of food which can be frozen in 24 hrs. is shown on the rating plate;
- the freezing process takes 24 hours. No further food to be frozen should be added during this period;
- only freeze top quality, fresh and thoroughly cleaned, foodstuffs;
- prepare food in small portions to enable it to be rapidly and completely frozen and to make it possible subsequently to thaw only the quantity required;
- wrap up the food in aluminium foil or polythene and make sure that the packages are airtight;
- do not allow fresh, unfrozen food to touch food which is already frozen, thus avoiding a rise in temperature of the latter;
- lean foods store better and longer than fatty ones; salt reduces the storage life of food;
- water ices, if consumed immediately after removal from the freezer compartment, can possibly cause the skin to be freeze burnt;
- it is advisable to show the freezing in date on each individual pack to enable you to keep tab of the storage time.

Hints for storage of frozen food

To obtain the best performance from this appliance, you should:

- make sure that the commercially frozen foodstuffs were adequately stored by the retailer;
- be sure that frozen foodstuffs are transferred from the food store to the freezer in the shortest possible time;
- not open the door frequently or leave it open longer than absolutely necessary.
- once defrosted, food deteriorates rapidly and cannot be re-frozen;
- do not exceed the storage period indicated by the food manufacture.

Hints for fresh food refrigeration

To obtain the best performance:

- Do not store warm food or evaporating liquids in the refrigerator
- Do cover or wrap the food, particularly if it has a strong flavour
- Make (all types): wrap in polythene bags and place on the glass shelves above the vegetable drawer.
- For safety, store in this way only one or two days at the most.
- Cooked foods, cold dishes, etc...: these should be covered and may be placed on any shelf.
- Fruit and vegetables: these should be thoroughly cleaned and placed in the special drawer(s) provided.
- butter and cheese: these should be placed in special airtight containers or wrapped in aluminium foil or polythene bags to exclude as much air as possible.
- Milk bottle: these should have a cap and should be stored in the balconies on the door.
- Bananas, potatoes, onions and garlic, if not packed, must not be kept in the fridge.

Daily Use

Cleaning

For hygienic reasons the appliance interior, including interior accessories, should be cleaned regularly.



Caution! The appliance may not be connected to the mains during cleaning. Danger of electrical shock! Before cleaning switch the appliance off and remove the plug from the mains, or switch off or turn out the circuit breaker or fuse. Never clean the appliance with a steam cleaner. Moisture could accumulate in electrical components, danger of electrical shock! Hot vapors can lead to the damage of plastic parts. The appliance must be dry before it is placed back into service.

Important! Ethereal oils and organic solvents can attack plastic parts, e.g. lemon juice or the juice from orange peel, butyric acid, cleanser that contain acetic acid.

- Do not allow such substances to come into contact the appliance parts.
- Do not use any abrasive cleaners
- Remove the food from the freezer. Store them in a cool place, well covered.
- Switch the appliance off and remove the plug from the mains, or switch off or turn out the circuit breaker of fuse.
- Clean the appliance and the interior accessories with a cloth and lukewarm water. After cleaning wipe with fresh water and rub dry.
- After everything is dry place appliance back into service.

Defrosting of the freezer

The freezer compartment, however, will become progressively covered with frost. This should be removed. Never use sharp metal tools to scrape off frost from the evaporator as you could damage it. However, when the ice becomes very thick on the inner liner, complete defrosting should be carried out as follows:

- pull out the plug from the socket;
- remove all stored food, wrap it in several layers of newspaper and put it in a cool place;
- keep the door open, and placing a basin underneath of the appliance to collect the defrost water;
- when defrosting is completed, dry the interior thoroughly
- replace the plug in the power socket to run the appliance again.

Replace the lamp

- The internal light is a LED type. To replace the lamp, please contact qualified technician.

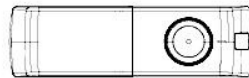

Error codes

If there is an error, the LED will flash a several times as indicated in the table below.

Cause	Interior lighting LED flashes
Failure of temperature control knob	1x
Failure of defrost temperature sensor	2x
Door doesn't close properly	3x

Daily Use

Troubleshooting



Caution! Before troubleshooting, disconnect the power supply. Only a qualified electrician of competent person must do the troubleshooting that is not in this manual.

Important! There are some sounds during normal use (compressor, refrigerant circulation).

Problem	Possible cause	Solution
Appliance does not work	Temperature regulation knob is set at number "0".	Set the knob at other number to switch on the appliance.
	Mains plug is not plugged in or is loose	Insert mains plug.
	Fuse has blown or is defective	Check fuse, replace if necessary.
	Socket is defective	Mains malfunctions are to be corrected by an electrician.
The food is too warm.	Temperature is not properly adjusted.	Please look in the initial Temperature Setting section.
	Door was open for an extended period.	Open the door only as long as necessary.
	A large quantity of warm food was placed in the appliance within the last 24 hours.	Turn the temperature regulation to a colder setting temporarily.
	The appliance is near a heat source.	Please look in the installation location section.
Appliance cools too much	Temperature is set too cold.	Turn the temperature regulation knob to a warmer setting temporarily.
Unusual noises	Appliance is not level.	Re-adjust the feet.
	The appliance is touching the wall or other objects.	Move the appliance slightly.
	A component, e.g. a pipe, on the rear of the appliance is touching another part of the appliance or the wall.	If necessary, carefully bend the component out of the way.
Water on the floor	Water drain hole is blocked.	See the Cleaning section.

If the malfunction shows again, contact the Service Center.

Warranty conditions

Dear user,

For our warranty conditions, please scan the QR code below or use the link underneath. At the bottom in the footer you will find our warranty conditions.



<https://www.exquisitbenelux.nl>

For questions regarding sales you can email to: verkoop@domest.nl

For questions regarding service you can email to: service@domest.nl

For other questions you can email to: info@domest.nl

We can also be reached by phone : +31(0)314 362244

Manuel d'utilisation

Réfrigérateur - congélateur encastrable EKS131-4-E-040E



Table des matières

1. Instructions de sécurité	Page 2-15
2. Description du produit	Page 16
3. Inversion des charnières de la porte	Page 17-18
4. Installation	Page 19-22
5. Utilisation quotidienne	Page 23-26
6. Problèmes & Solutions	Page 27
7. Service & Conditions de garantie	Page 28

Dans l'intérêt de votre sécurité et pour garantir une utilisation correcte de l'appareil, lisez attentivement ce manuel d'utilisation, y compris les conseils et avertissements, avant d'installer et d'utiliser l'appareil pour la première fois. Pour éviter toute erreur ou accident, veillez à ce que toute personne qui utilise l'appareil connaisse bien son fonctionnement et ses fonctions de sécurité. Conservez ce manuel d'utilisation avec l'appareil. Si l'appareil doit être vendu ou cédé à une autre personne, veillez à remettre ce manuel au nouveau propriétaire, afin qu'il puisse se familiariser avec son fonctionnement et sa sécurité. Pour la sécurité des personnes et des biens, conservez et respectez les consignes de sécurité figurant dans ce manuel. Le fabricant décline toute responsabilité en cas de dommages dus au non-respect de ces instructions.

Sécurité des enfants et des personnes vulnérables

- Cet appareil peut être utilisé par des enfants de 8 ans et plus et par des personnes ayant des capacités physiques, sensorielles ou mentales réduites ou manquant d'expérience et de connaissances si elles sont surveillées ou ont reçu des instructions concernant l'utilisation de l'appareil en toute sécurité et comprennent les risques encourus.

Instructions de sécurité



- Les enfants âgés de 3 à 8 ans sont autorisés à charger et décharger cet appareil.
- Les enfants doivent être surveillés pour qu'ils ne jouent pas avec l'appareil.
- Le nettoyage et l'entretien de l'appareil ne doivent pas être effectués par des enfants, sauf s'ils sont âgés de 8 ans et plus et s'ils sont surveillés.
- Ne laissez pas les différents emballages à portée des enfants car il y a risque d'asphyxie.
- Si l'appareil doit être mis au rebut, veuillez à couper le câble d'alimentation électrique (au ras de l'appareil) pour éviter les risques d'électrocution et démontez la porte pour éviter que des enfants ne s'enferment dans l'appareil (risque d'asphyxie).

Instructions de sécurité



- Si cet appareil est muni de fermetures magnétiques et qu'il vient remplacer un autre appareil muni d'une fermeture à ressort alors nous vous conseillons de rendre cette dernière inutilisable avant de vous en débarrasser. Ceci afin d'éviter aux enfants de mettre leur vie en danger.

Instructions générales de sécurité

Avertissement

Veillez à ce que les orifices de ventilation situés dans l'enceinte de l'appareil ou la structure intégrée, ne soient pas obstrués.

Avertissement

N'utilisez pas de dispositifs mécaniques ou autres moyens pour accélérer le processus de dégivrage autres que ceux recommandés par le fabricant.

Avertissement

N'endommagez pas le circuit de réfrigération.

Avertissement

Ne faites pas fonctionner d'appareils électriques (comme des sorbetières électriques etc.) à l'intérieur de l'appareil sauf si le fabricant en a donné l'autorisation.

Avertissement

Ne touchez pas la lampe si elle a été allumée pendant un moment car elle pourrait être brûlante ¹⁾.

1) Si l'appareil est muni d'une lampe.

Avertissement

Pendant l'installation et le positionnement de l'appareil, assurez-vous que le câble d'alimentation n'est pas écrasé ou endommagé.

Avertissement

Ne placez pas 1 ou plusieurs prises de courant, blocs d'alimentation ou rallonges (non raccordés à la terre) à l'arrière de l'appareil.

- Ne stockez pas dans l'appareil des substances explosives telles que des aérosols contenant des gaz propulseurs inflammables.
- Le circuit frigorifique de l'appareil contient de l'isobutane (R600a), un gaz naturel avec un haut niveau de compatibilité avec l'environnement mais qui est néanmoins inflammable.
- Faites attention lors du transport et l'installation de l'appareil à ne pas endommager les éléments du circuit de refroidissement.
 - Évitez les flammes et les sources d'allumage.
 - Aérez bien la pièce où se trouve l'appareil.
- Ne changez pas les spécifications de l'appareil. Si le câble d'alimentation est endommagé, il peut causer un court-circuit, un incendie et/ou une électrocution.

- Cet appareil est destiné à être utilisé dans des applications domestiques et analogues telles que :
 - les cuisines réservées aux employés dans des magasins, bureaux et autres lieux de travail ;
 - les fermes et l'utilisation par les clients des hôtels, motels et autres bâtiments à caractère résidentiel ;
 - les hébergements de type chambres d'hôtes ;
 - la restauration et autres services (non commerciaux)

Avertissement

Les pièces électriques (câble d'alimentation, fiche, compresseur) doivent être remplacées par le service après vente ou par des personnes qualifiées.

Avertissement

L'ampoule livrée avec cet appareil est une ampoule spéciale uniquement destinée à être utilisée sur cet appareil. N'utilisez pas cette lampe pour éclairer votre habitation ¹⁾.

1) Si l'appareil est muni d'une lampe.

- Ne rallongez pas le câble d'alimentation.
- Assurez-vous que la fiche n'est pas écrasée ou endommagée par l'appareil. Une fiche écrasée ou abîmée peut s'échauffer et causer un incendie.
- Vérifiez que la prise de l'appareil est accessible.
- Ne débranchez pas l'appareil en tirant sur le câble.
- Si la prise murale est desserrée, ne branchez pas la fiche car il y a risque d'électrocution ou d'incendie.
- N'utilisez pas l'appareil sans son éclairage.
- Cet appareil est lourd, déplacez-le avec prudence.
- Ne touchez pas avec les mains humides les surfaces givrées et les produits congelés car vous risquez des brûlures ou arrachements de la peau.
- Évitez une exposition prolongée de l'appareil aux rayons solaires.

Utilisation quotidienne

- Ne posez pas d'éléments chauds sur les parties en plastique de l'appareil.
- Ne placez pas les aliments directement contre la paroi arrière de l'appareil.
- Un produit décongelé ne doit pas être recongelé ¹⁾.
- Conservez les aliments emballés conformément aux instructions de leur producteur ¹⁾.
- Respectez scrupuleusement les conseils de conservation donnés par le fabricant de l'appareil. Consultez les instructions respectives.
- Ne mettez pas de bouteilles, canettes ou briques de boissons gazeuses dans le compartiment congélateur.
Risque d'explosion ! La pression se formant à l'intérieur du contenant pourrait le faire exploser et pourrait ainsi endommager l'appareil.
- Ne consommez pas directement les bâtonnets glacés sortis du congélateur car ils peuvent provoquer des abrasions de la peau ¹⁾.

1) Si l'appareil est muni d'un congélateur.

Veillez suivre les instructions suivantes pour éviter toute contamination des aliments :

- Si vous laissez la porte longtemps ouverte, la température des compartiments de l'appareil peut augmenter de façon considérable.
- Nettoyez, régulièrement, les surfaces pouvant contacter directement les aliments et le système d'évacuation de l'eau accessible.
- Lavez les réservoirs d'eau s'ils n'ont pas été utilisés pendant 48 h ; rincez le système relié au réseau d'eau si l'eau n'a pas été puisée pendant 5 jours.
- Conservez la viande crue et le poisson dans des contenants appropriés dans le réfrigérateur pour qu'ils n'entrent pas en contact les uns avec autres.
- Les compartiments de congélation à deux étoiles (si l'appareil en est muni) servent à conserver les aliments préalablement congelés, à stocker ou à préparer de la crème glacée ou à faire des glaçons.
- Les compartiments de congélation à une, deux ou trois étoiles (si l'appareil en est muni) ne sont pas destinés à la conservation d'aliments frais.
- Si l'appareil est resté vide pendant longtemps, débranchez-le, laissez fondre la glace qui est à l'intérieur, nettoyez-le et laissez-le sécher en laissant la porte ouverte pour éviter que la moisissure se forme dans l'appareil.

Nettoyage et entretien

- Avant de nettoyer ou de faire une opération d'entretien de l'appareil, veuillez l'éteindre et le débrancher.
- N'utilisez pas d'objets métalliques pour nettoyer l'appareil.
- N'utilisez pas d'objets tranchants pour gratter la couche de givre. Utilisez plutôt une spatule en plastique ¹⁾.
- Contrôlez régulièrement l'orifice d'évacuation de l'eau de givrage. Si l'orifice est bouché, l'eau stagnera au fond de l'appareil ²⁾.

Installation

Important ! Avant de procéder au branchement électrique, respectez les instructions fournies dans ce manuel.

- Déballez l'appareil et vérifiez qu'il n'est pas endommagé. Ne le branchez pas s'il est endommagé. Signalez immédiatement les dommages constatés au vendeur de l'appareil. Dans ce cas, ne jetez pas l'emballage.

1) S'il y a un compartiment de congélation.

2) S'il y a un compartiment pour les aliments frais.

- Il est conseillé d'attendre au moins 4 heures avant de brancher l'appareil pour que l'huile se stabilise dans le compresseur.
- Veillez à ce que l'air circule librement autour de l'appareil pour éviter qu'il ne surchauffe. Pour assurer une ventilation suffisante, respectez les instructions d'installation de ce manuel.
- Placez l'appareil dos au mur en utilisant les entretoises éventuellement fournies pour éviter tout contact avec les parties chaudes (compresseur et condenseur) pour ainsi éviter des brûlures.
- L'appareil ne doit pas être placé près d'un radiateur ou d'une cuisinière.
- Assurez-vous que la prise de courant est accessible après l'installation de l'appareil.



Maintenance

- Les réparations électriques nécessaires à l'entretien de l'appareil doivent être réalisées par un électricien ou par une personne qualifiée.
- Cet appareil ne doit être entretenu et réparé que par le service après vente et seules des pièces d'origine doivent être utilisées.

Économie d'énergie

- N'introduisez pas d'aliments encore chauds dans l'appareil.
- Placez les aliments de façon à ce que l'air puisse facilement circuler autour.
- Ne placez pas les aliments contre la paroi arrière de l'appareil.
- Gardez la/les porte(s) de l'appareil fermées s'il y a une panne d'électricité.
- N'ouvrez pas trop souvent la/les porte(s) de l'appareil.
- Ne laissez pas longtemps la/les porte(s) de l'appareil ouvertes.
- Ne réglez pas la température à un niveau plus froid si ce n'est pas nécessaire.
- Laissez tous les accessoires, comme les tiroirs, les clayettes et/ou portes à l'intérieur de l'appareil pour économiser de l'énergie.

Protection de l'environnement

 Le circuit frigorifique et l'isolation de cet appareil ne contiennent pas de C.F.C. et ne sont donc pas nocifs pour la couche d'ozone. L'appareil ne doit pas être mis au rebut avec les ordures ménagères et les déchets urbains. La mousse d'isolation contient des gaz inflammables : l'appareil sera mis au rebut conformément aux règlements imposés par les autorités locales. Contactez votre commune ou la société de collecte des déchets de votre région pour avoir plus d'informations au sujet du recyclage de cet appareil. Veillez à ne pas détériorer le circuit frigorifique, surtout au niveau de l'échangeur thermique de l'appareil. Les matériaux utilisés dans cet appareil et portant le symbole  sont recyclables.



Ce symbole figurant sur l'appareil ou sur les documents le concernant indique qu'il s'agit d'un produit qui ne peut pas être traité comme un déchet ménager.

■ Déposez-le donc à un point de collecte approprié au recyclage des déchets d'équipements électriques et électroniques (DEEE).

En veillant à ce que ce produit soit traité et recyclé de façon adéquate, vous contribuez à protéger l'environnement et la santé humaine. Pour plus d'informations au sujet du recyclage de cet appareil, veuillez contacter le service de reprise et collecte de votre commune ou le magasin où vous avez acheté l'appareil.

Matériaux d'emballage

Les matériaux d'emballage portant le symbole de recyclage sont recyclables. Mettez ces matériaux d'emballage dans la poubelle adéquate pour qu'ils soient recyclés.

Avant la mise au rebut de l'appareil

1. Débranchez la prise de courant.
2. Coupez le câble de raccordement au réseau et jetez-le.



 **Avertissement** ! Faites attention, lors de l'utilisation, l'entretien et la mise au rebut de l'appareil au symbole indiqué ci-dessus. Celui-ci peut être indiqué à l'arrière de l'appareil (sur le panneau arrière ou sur le compresseur).

C'est le symbole d'avertissement d'incendie. Il y a des matières inflammables dans le circuit de refroidissement et dans le compresseur de l'appareil. Donc gardez l'appareil loin des sources de feu pendant son utilisation, son entretien et lors de sa mise au rebut.

Description du produit

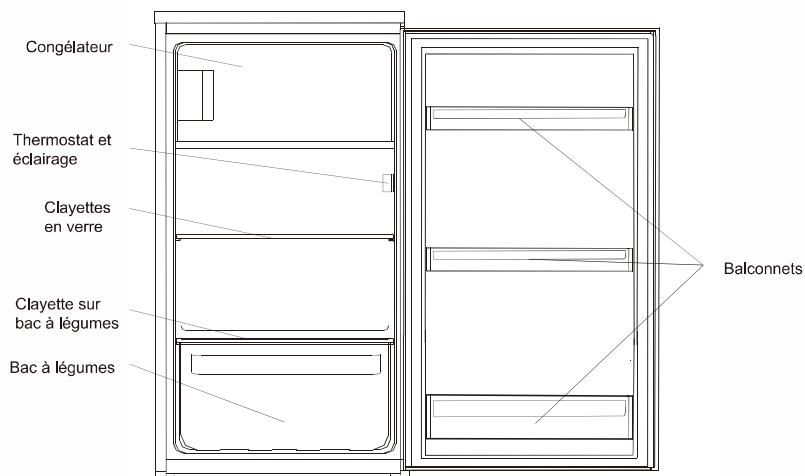

Le schéma ci-dessus est à titre de référence seulement. Pour les détails exacts, veuillez vous référer à votre appareil.

Inversion des charnières de la porte

Matériel nécessaire : Tournevis cruciforme, tournevis plat.

- Veillez à ce que l'appareil soit débranché et vide.
- Pour pouvoir enlever la porte il va falloir incliner l'appareil vers l'arrière.
- Veillez à ce que la porte repose sur un support solide pour qu'elle ne glisse pas pendant cette opération.
- Toutes les pièces retirées doivent être conservées pour pouvoir les remettre à leur place.
- Ne posez pas l'appareil à plat car cela pourrait endommager le circuit de refroidissement.
- Il est recommandé de réaliser cette opération à deux personnes.

1. Dévissez la charnière supérieure. Soulevez ensuite la porte puis posez-la sur un objet doux pour éviter les rayures.

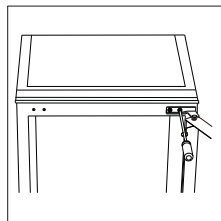

2. Dévissez la charnière inférieure du compartiment de congélation. Enlevez la porte puis déposez-la sur un objet doux pour éviter les rayures.

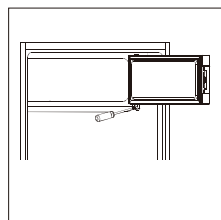

3. Enlevez les caches-vis puis dévissez le support de la porte. Vissez ce dernier au côté opposé.

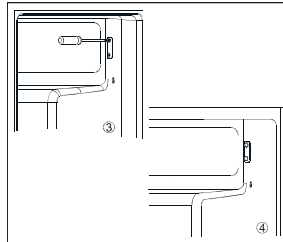
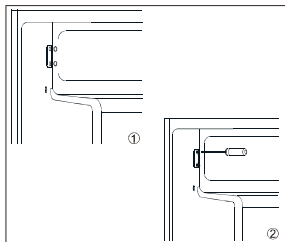

4. Déplacez le couvre-trou de la charnière de la gauche vers la droite

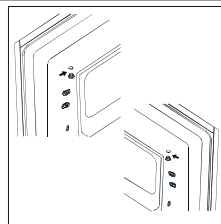

5. Tournez la petite porte du congélateur et placez la charnière à gauche. Fixez ensuite la petite porte sur le support.

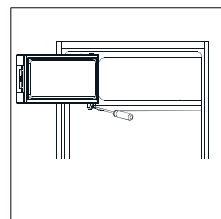

Inversion des charnières de la porte

6. Dévissez la charnière inférieure.

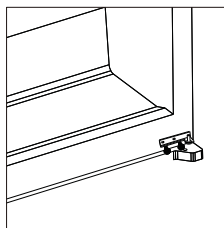

7. Enlevez les couvre-trou de charnière en haut et en bas du boîtier et déplacez-les de la gauche vers la droite.

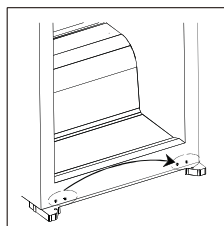
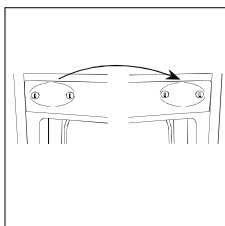

8. Tournez la charnière supérieure et fixez-la en bas à gauche.

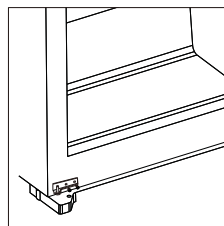

9. Remettez la porte à sa place. Veillez à ce qu'elle soit bien alignée verticalement et horizontalement pour que le joint ferme bien avant de serrer les vis définitivement. Tournez ensuite la charnière inférieure que vous avez dévissée et vissez-la en haut à l'avant de l'appareil, puis serrez les vis.

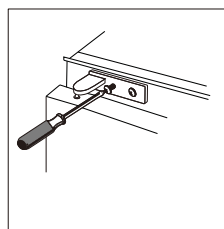

10. Retirez le joint en caoutchouc de la porte, tournez-le à 180° puis remplacez-le sur la porte en appuyant dessus pour qu'il tienne bien.

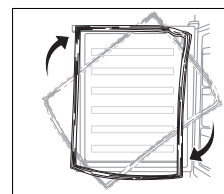

Installation

Kit de montage



Glissière x 2



Cache de glissière x 2

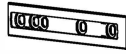

Coulisse x 2



Cache coulisse x 2



Vis x 12



Joint en caoutchouc x 1

Installation de l'appareil

1. Veillez à ce que les dimensions du boîtier et de l'ouverture de ventilation soient assez grandes.

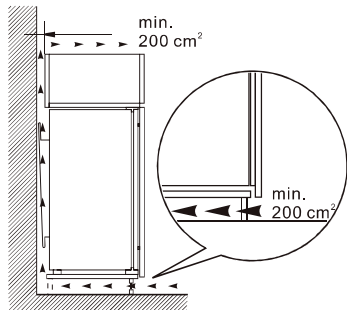
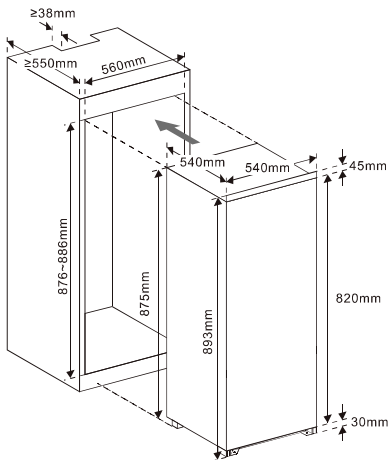

Installation

2. Poussez l'appareil lentement et délicatement dans le meuble. Veillez à ce que le côté d'ouverture soit aussi proche que possible des parois du meuble.

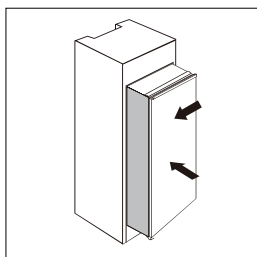

3. Vissez une glissière avec des vis courtes dans les trous sur le côté de la porte. Placez la coulisse dans la glissière. Ouvrez ensuite la porte de l'appareil et la porte du meuble complètement pour vérifier que la porte du meuble se ferme correctement.

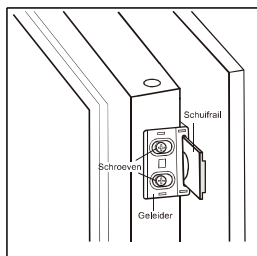

4. Ouvrez la porte de l'appareil et la porte du meuble en même temps puis marquez l'endroit où se trouve la coulisse. La coulisse doit bien fonctionner sous tous les angles pour que la porte s'ouvre et se ferme facilement. Enlevez la coulisse de la glissière puis fixez la coulisse sur la paroi du meuble à l'aide de 3 vis courtes. Placez ensuite le cache coulisse sur la coulisse.

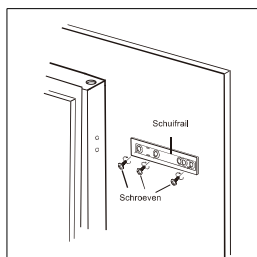

5. Dévissez la glissière de la porte de l'appareil.

6. Recommencez les étapes 2 à 5 pour ajouter une coulisse et son cache.

7. Placez 2 glissières avec coulisses puis vissez-les avec des vis. Placez ensuite les caches coulisses sur les coulisses

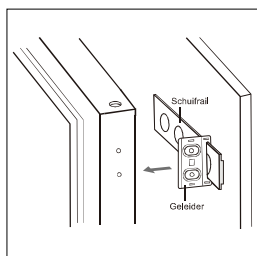

Installation

8. Vérifiez que la porte s'ouvre et se ferme facilement et que l'appareil est bien branché. Si ce n'est pas le cas, ajustez un peu l'appareil. Fixez le support inférieur sur la paroi du meuble à l'aide de 2 vis longues

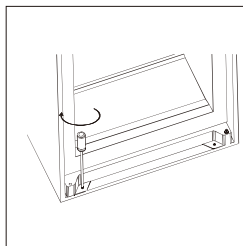

9. Fixez le support supérieur sur la paroi du meuble à l'aide de 2 vis courtes.

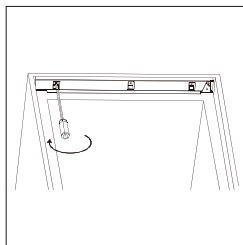

10. Fixez le joint en caoutchouc entre la porte de l'appareil et la paroi du meuble du côté de l'ouverture de l'appareil.

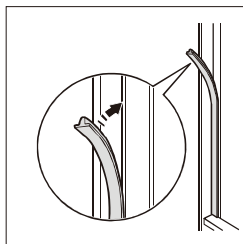

Installation

Positionnement

Installez l'appareil dans un endroit où les températures ambiantes respectent la classe climatique indiquée sur la plaque signalétique de l'appareil.

Classe climatique	Température ambiante
SN	+10 °C à + 32 °C
N	+16 °C à + 32 °C
ST	+16 °C à + 38 °C
T	+16 °C à + 43 °C

Emplacement

L'appareil ne doit pas être installé près d'une source de chaleur telle qu'un radiateur, une chaudière, la lumière directe du soleil, etc. Assurez-vous que l'air circule librement à l'arrière de l'appareil. Pour que l'appareil puisse fonctionner de façon optimale s'il est placé sous un objet suspendu, veillez à ce que la distance entre le haut de l'appareil et l'objet suspendu soit d'au moins 10cm. Évitez, si possible, de placer l'appareil sous des éléments suspendus. La mise à niveau de l'appareil se fait à l'aide des pieds réglables à la base de l'appareil.



Avertissement !

L'appareil doit pouvoir être débranché à tout moment ; il est donc nécessaire que la prise reste accessible après l'installation.

Branchement

Avant de brancher l'appareil sur une prise électrique, vérifiez que la tension indiquée sur la plaque signalétique de l'appareil correspond à la tension du secteur de votre logement. L'appareil doit être raccordé à la terre. Utilisez un socle de prise de courant muni d'une borne de mise à la terre. Si la prise murale n'est pas raccordée à la terre, branchez l'appareil à une autre prise et vérifiez que la prise de terre est conforme à la réglementation en vigueur. Demandez conseil auprès d'un électricien qualifié. Le fabricant n'est pas responsable des dommages matériels ou des blessures personnelles si les normes de sécurité ci-dessus ne sont pas prises en compte. Cet appareil est conforme aux directives CEE.

Utilisation quotidienne

Première utilisation

Nettoyage de l'intérieur

Avant d'utiliser l'appareil pour la première fois, lavez l'intérieur et tous les accessoires internes à l'eau tiède et au savon neutre afin d'éliminer l'odeur typique d'un produit neuf, puis séchez-les soigneusement.

Important ! N'utilisez pas de détergents ou de poudres abrasives, car ils peuvent endommager la finition.

Réglage de la température

- Branchez votre appareil. La température interne est contrôlée par un thermostat. Il y a 8 réglages : "1" est le réglage le plus chaud, "7" est le réglage le plus froid et avec "0" vous éteignez l'appareil.
- L'appareil peut ne pas fonctionner correctement à la température choisie s'il se trouve dans un endroit chaud ou si vous ouvrez trop souvent la porte.

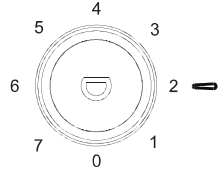

Placez les aliments de façon appropriée tel que mentionné ci-dessous :

Compartiments	Types d'aliments
Balconnets de la partie réfrigérateur	<ul style="list-style-type: none">• Nourriture contenant des agents de conservation comme la confiture, jus et condiments.• Ne conservez pas de nourriture périmée.
Tiroirs à fruits / légumes	<ul style="list-style-type: none">• Fruits, épices et légumes doivent être rangés dans le bac à légumes.• Ne conservez pas de bananes; oignons, pommes de terre et ail dans le réfrigérateur.
Clayette du réfrigérateur	<ul style="list-style-type: none">• Produits laitiers, œufs• Alimentation qui n'a pas besoin de refroidir comme les plats pré-cuisinés, la charcuterie, les restes de repas.
Congélateur	<ul style="list-style-type: none">• Alimentation pouvant être conservée à long terme

Congélation des aliments frais

- Le congélateur est adapté à la congélation d'aliments frais, surgelés et produits surgelés pendant longtemps.
- Placez les aliments frais à congeler dans le compartiment de congélation.
- La quantité maximale de nourriture pouvant être congelée en 24 heures est indiquée sur la plaque signalétique.
- Le processus de congélation dure 24 heures : n'ajoutez aucun autre aliment pendant cette période.

Stockage des aliments surgelés

Lors de la première utilisation ou après une période d'inutilisation, faites marcher l'appareil au réglage maximum pendant au moins 2 heures avant de congeler les aliments.

Important ! Si les aliments décongèlent accidentellement (appareil sans courant pendant une durée supérieure à la durée de conservation en cas de dysfonctionnement comme indiqué dans le tableau technique), les aliments doivent être immédiatement consommés ou cuits avant d'être remis dans le congélateur (après cuisson).

Utilisation quotidienne

Décongélation

Les aliments surgelés ou la nourriture congelée peuvent être décongelés dans le réfrigérateur ou à température ambiante avant d'être utilisés en fonction du temps dont vous disposez. Les petites quantités de nourriture congelée peuvent directement être cuisinées. Dans ce cas, le processus de cuisson est un peu plus long.

Glaçons

Cet appareil est fourni avec 1 ou plusieurs bacs à glaçons.

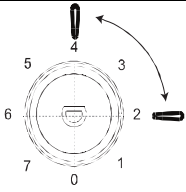
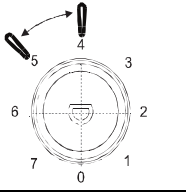
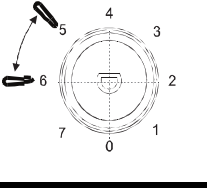
Conseils de réglage des températures		
Température ambiante	Compartment Congélateur	Compartment Réfrigérateur
Chaud 28°C - 38°C	/	
		Réglé sur 2-4
Normal 22°C - 28°C	/	
		Réglé sur 4-5
Froid 16°C - 22°C	/	
		Réglé sur 5-6

- Les informations citées ci-dessus sont des recommandations de réglage des températures.

Facteurs qui ont une influence sur la période de conservation :

- Dans les conditions de température recommandées, la période de conservation ne dépasse pas 3 jours.
- Dans les conditions de température recommandées, la période de conservation est de 1 mois
- La durée de conservation recommandée peut changer dans d'autres conditions.

Utilisation quotidienne

Accessoires

Clayettes déplaçables

Les parois du réfrigérateur sont équipées de plusieurs glissières qui servent à positionner les clayettes en verre comme on le souhaite.



Positionner les balconnets de la porte

Pour permettre le stockage d'aliments dans des emballages de différentes tailles, vous pouvez déplacer les balconnets de la porte à différents niveaux. Pour ce faire :

Tirez progressivement sur le balconnet dans le sens des flèches jusqu'à ce qu'il se libère puis remettez-le là où vous voulez.

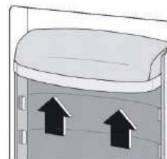

Instructions et conseils utiles

Pour vous aider à utiliser au mieux le processus de congélation, voici quelques conseils utiles :

- La quantité maximale de nourriture qui peut être conservée en 24 h est mentionnée sur la plaque signalétique.
- Le processus de congélation dure 24 h. N'ajoutez pas d'autres aliments pendant cette période.
- Ne placez que les aliments frais bien lavés dans le congélateur.
- Préparez les aliments en petites portions pour qu'ils soient plus compacts et qu'ils gèlent plus rapidement et pour pouvoir décongeler la bonne portion par la suite ;
- Emballez les aliments dans du papier aluminium ou du film alimentaire et veillez à ce que les sachets soient hermétiques.
- Ne laissez pas des aliments récemment congelés entrer en contact avec des aliments qui étaient déjà congelés, pour éviter que ces derniers ne chauffent.
- Les aliments faibles en gras peuvent être conservés plus longtemps que les aliments gras, le sel réduit la durée de conservation
- Les bâtonnets glacés consommés directement en sortant du congélateur peuvent provoquer des brûlures ou arrachements de la peau
- Il est recommandé de mettre une date sur les paquets de nourriture pour avoir une idée concrète de leur conservation.

Conseils pour le stockage d'aliments surgelés

Pour un meilleur résultat

- Vérifiez que l'emballage du magasin est bien hermétique.
- Veillez à ce que le produit à congeler ne reste pas trop longtemps en route pendant le transport du magasin à votre congélateur.
- N'ouvrez pas trop souvent la porte et si vous l'ouvrez, refermez-la vite.
- Une fois que les aliments ont été décongelés, ils se ramollissent et vous ne pouvez plus les recongeler.
- Respectez le temps de congélation des aliments tel que conseillé par le fabricant.

Conseils pour la réfrigération des aliments frais

Pour un meilleur résultat

- Ne conservez pas les aliments chauds ou les liquides qui s'évaporent dans le réfrigérateur.
- Couvrez toujours la nourriture, surtout si elle a un goût fort.
- Aliments fraîchement préparés (tous types) : emballez-les et conservez-les dans des sachets en plastique et déposez les sur l'étagère en verre au-dessus du bac à légumes.
- Par mesure de sécurité, conservez-les pendant un à deux jours seulement.
- Aliments cuits, plats froids, etc. : ils doivent être couverts et peuvent être placés sur n'importe quel plateau.
- Les fruits & légumes : ceux-ci doivent être soigneusement lavés et placés dans le bac à légumes / fruits.
- Beurre et fromage : ils doivent être placés dans un emballage hermétique spécial au être emballés dans du papier aluminium ou des sacs en plastique hermétique.
- Bouteilles de lait : elles doivent être munies d'un bouchon et doivent être conservées dans les balconnets de la porte.
- Bananes, pommes de terre, oignons et ail : ne les mettez pas dans le réfrigérateur s'ils ne sont pas emballés.

Utilisation quotidienne

Nettoyage

Pour des raisons d'hygiène, l'intérieur de l'appareil, y compris les accessoires intérieurs, doit être nettoyé régulièrement.



Attention ! L'appareil ne doit pas être branché sur le secteur pendant le nettoyage. Risque de choc électrique ! Avant le nettoyage, éteignez l'appareil et retirez la fiche du secteur, ou bien éteignez ou coupez le disjoncteur ou le fusible. Ne nettoyez jamais l'appareil avec un nettoyeur à vapeur. De l'humidité pourrait s'accumuler dans les composants électriques et provoquer un choc électrique ! Les vapeurs chaudes peuvent endommager les pièces en plastique. L'appareil doit être sec avant d'être remis en service.

Nettoyage de l'orifice d'évacuation d'eau de givrage

Nettoyez régulièrement l'orifice d'évacuation d'eau de givrage qui se trouve au fond de l'appareil pour que l'eau de givrage ne stagne pas à l'intérieur du réfrigérateur. Utilisez un bâtonnet souple comme indiqué sur le schéma ci-contre.

Important ! Les huiles étherées et les solvants organiques peuvent abîmer les pièces en plastique. Par exemple, le jus de citron ou le jus d'écorce d'orange, l'acide butyrique ou les nettoyeurs qui contiennent de l'acide acétique.

- Ne laissez pas les substances citées ci-dessus entrer en contact avec les pièces de l'appareil.
- N'utilisez pas de nettoyeurs abrasifs
- Retirez les aliments avant de nettoyer l'appareil. Conservez-les dans un endroit frais, bien couvert.
- Éteignez l'appareil et retirez la fiche du secteur, ou bien éteignez ou coupez le disjoncteur ou le fusible.
- Nettoyez l'appareil et les accessoires intérieurs avec un chiffon et de l'eau tiède. Vous pouvez éventuellement ajouter du détergent de vaisselle. Alterniez la lingette de nettoyage avec de l'eau douce et faites sécher.
- Le cumul de poussière dans le condenseur augmente la consommation d'énergie. Vous devez donc nettoyer le condenseur à l'arrière de l'appareil 1 fois par an à l'aide d'une brosse pas trop dure ou un aspirateur.
- Si tout est sec, l'appareil peut être remis en marche

Dégivrage du compartiment de congélation

Après quelque temps, une couche épaisse de givre peut se former dans le compartiment de congélation. Il faudra donc l'enlever. N'utilisez jamais d'objets tranchants lors de cette opération car vous pourriez endommager l'appareil. Si la couche est trop épaisse, il vous faudra la laisser fondre.

Pour ce faire :

- Débranchez la fiche du courant
- Enlevez toute la nourriture conservée, enrobez-la de papier et posez-la dans un endroit frais.
- Laissez la portière ouverte et posez un bac pour recevoir l'eau de dégivrage.
- Si tout a bien fondu, nettoyez l'appareil et séchez-le
- Rebranchez l'appareil pour le remettre en marche.

Remplacement de la lampe

La lampe à l'intérieur du réfrigérateur est une lampe LED. Pour la remplacer, veuillez contacter notre SAV ou faites venir un électricien qualifié.



Codes erreur

Dès qu'il y a une panne, le voyant LED clignote un certain nombre de fois comme l'indique le tableau ci-dessous :

Cause	Le voyant LED clignote
Problème de réglage de température	1x
Problème de dégivrage-capteur de température	2x
Porte pas bien fermée	3x

Utilisation quotidienne

Problèmes et solutions



Attention ! Avant tout dépannage, débranchez l'appareil. Seul un électricien ou une personne qualifiée doit faire le dépannage qui n'est pas dans ce manuel.

Important ! L'appareil émet certains bruits normaux lors de son fonctionnement (compresseur, circuit de refroidissement).

Problème	Causes possibles	Solutions
L'appareil ne fonctionne pas	La température est réglée sur "0"	Réglez la température sur un autre chiffre pour allumer l'appareil.
	La fiche n'est pas branchée ou l'appareil est éteint	Branchez la fiche et allumez l'appareil
	Le fusible a sauté ou est endommagé	Vérifiez le fusible, remplacez-le si nécessaire
	La prise murale est endommagée	Les problèmes avec la tension du réseau doivent être vérifiés par un électricien
La nourriture est trop chaude	La température n'est pas bien réglée	Consultez les paramètres de réglage de la température initiale
	La porte est restée longtemps ouverte	N'ouvrez la porte que si c'est nécessaire
	Une grande quantité de nourriture chaude a été mise dans le congélateur les dernières 24 h	Réglez la température, temporairement à un niveau plus froid
	L'appareil est proche d'une source de chaleur	Consultez le chapitre "Emplacement"
L'appareil refroidit trop	La température est réglée à un niveau trop froid.	Réglez la température, temporairement, à un niveau plus chaud.
Bruits anormaux	L'appareil n'est pas à niveau	Réajustez les pieds
	L'appareil touche un mur ou autre chose	Déplacez légèrement l'appareil
	Un objet comme un tuyau à l'arrière de l'appareil touche une autre partie de l'appareil ou le mur.	Si nécessaire, déplacez l'objet pour qu'il ne gêne plus l'appareil.
De l'eau à la base	L'orifice d'évacuation de l'eau est bouché.	Voir le chapitre "Nettoyage et entretien"

Si les problèmes persistent, contactez le service après vente.

Conditions de garantie

Cher utilisateur,

Pour consulter notre conditions de garantie, vous pouvez scanner le code QR ci-dessous ou utiliser le lien ci-dessous. Vous trouverez nos conditions de garantie au bas de la page.



<https://www.exquisitbenelux.nl>

Pour questions concernant les ventes, veuillez envoyer un e-mail à: verkoop@domest.nl

Pour les questions concernant le service, veuillez envoyer un e-mail à: service@domest.nl

Pour toute autre question, vous pouvez envoyer un e-mail à: info@domest.nl

Nous sommes aussi disponibles par téléphone: +31(0)314 362244



CKEQ-D20