

# **FRIZEC**

**INBOUW COMBIMAGNETRON/  
HETELUCHTOVEN**

**GEBRUIKSAANWIJZING**

**HAMBURG5049EBM**

**Lees deze gebruiksaanwijzing goed door voordat u het apparaat voor het eerst gebruikt en bewaar het zorgvuldig. Als u de instructies opvolgt, zult u vele jaren plezier hebben van dit apparaat.**

**BEWAAR DEZE GEBRUIKSAANWIJZING ZORGVULDIG**



## INHOUDSOPGAVE

|   |    |   |    |
|---|----|---|----|
| <b>Belangrijke veiligheidsinformatie</b> .....        | 3  | Ontdooiprogramma's.....                                     | 14 |
| Oorzaken van beschadigingen.....                      | 6  | <b>Het instellen van de tijdstellingmogelijkheden</b> ..... | 15 |
| <b>Installatie</b> .....                              | 6  | Kooktijd instellen.....                                     | 15 |
| <b>Uw nieuwe apparaat</b> .....                       | 8  | Klok instellen.....   | 15 |
| Bedieningspaneel.....                                 | 8  | <b>Kinderslot</b> .....                                     | 15 |
| Knoppen en schermweergave.....                        | 8  | Aanzetten kinderslot.....                                   | 15 |
| Functie en schermweergave.....                        | 8  | Uitzetten kinderslot.....                                   | 15 |
| Parameter keuzeknop.....                              | 8  | <b>Reiniging en verzorging</b> .....                        | 16 |
| Koelventilator.....                                   | 8  | Reinigingsmiddelen.....                                     | 16 |
| Accessoires.....                                      | 9  | Technische gegevens.....                                    | 16 |
| <b>Voor het eerste gebruik van het apparaat</b> ..... | 11 | <b>Problemen en oplossingen</b> .....                       | 17 |
| Het instellen van de klok.....                        | 11 | <b>Acrylamide in levensmiddelen</b> .....                   | 17 |
| Het opwarmen van de oven.....                         | 11 | <b>Energie en milieutips</b> .....                          | 18 |
| <b>Instellen van de oven</b> .....                    | 11 | Energiebesparing.....                                       | 18 |
| Instellen soort verwarming en temperatuur.....        | 11 | Milieuvriendelijke afvalverwerking.....                     | 18 |
| Snel voorverwarmen.....                               | 12 | Garantie- en servicebepalingen.....                         | 19 |
| <b>De magnetron</b> .....                             | 12 |   |    |
| Richtlijnen voor ovengerei.....                       | 12 |   |    |
| Instellingen magnetronvermogen.....                   | 12 |   |    |
| Instellen van de magnetron.....                       | 13 |   |    |
| <b>Werking magnetroncombinatie</b> .....              | 13 |   |    |
| Instellen werking magnetroncombinatie.....            | 13 |   |    |
| <b>Automatische programma's</b> .....                 | 13 |   |    |
| Programma instellen.....                              | 13 |   |    |

## RICHTLIJNEN TER VOORKOMING VAN MOGELIJKE BLOOTSTELLING AAN OVERMATIGE MICROGOLVEN

- Probeer niet om deze oven met de deur open te gebruiken, omdat dit kan leiden tot schadelijke blootstelling aan microgolven. Het is belangrijk om de veiligheidsblokkeringen niet te breken of ermee te knoeien.
- Plaats geen voorwerpen tussen de oven en de voorkant van de deur en zorg ervoor dat er geen ophoping van restanten van reinigingsmiddelen plaatsvindt op afdichtingsoppervlakken.
- WAARSCHUWING:** Als de deur of de afdichtingen beschadigd zijn, mag het apparaat niet worden gebruikt voordat het door een gekwalificeerde persoon is gerepareerd.

## AANVULLENDE OPMERKING

Wanneer het apparaat niet schoon is, kan dit leiden tot beschadiging van het oppervlak, wat van invloed is op de levensduur van het apparaat en mogelijk kan resulteren in een gevaarlijke situatie.

## **BELANGRIJKE VEILIGHEIDSINFORMATIE WAARSCHUWING**

Om het risico op brand, elektrische schokken, lichamelijk letsel of blootstelling aan overmatige microgolven te verminderen tijdens het gebruik van uw apparaat, dient u de basisvoorzorgsmaatregelen te volgen, waaronder:

1. Dit apparaat kan worden gebruikt door kinderen van 8 jaar en ouder en door personen met verminderde lichamelijke, zintuiglijke of geestelijke vermogens of gebrek aan ervaring of kennis als ze onder toezicht staan van een persoon of instructies krijgen hoe het apparaat op een veilige manier moet worden gebruikt en ze begrijpen wat mogelijke gevaren zijn. Kinderen dienen niet met het apparaat te spelen. Reinigings- en onderhoudswerkzaamheden mogen niet door kinderen worden uitgevoerd zonder toezicht.

2. Het hierna gespecificeerde lezen en opvolgen: "RICHTLIJNEN TER VOORKOMING VAN MOGELIJKE BLOOTSTELLING AAN OVERMATIGE MICROGOLVEN".

3. Hou het apparaat en haar snoer buiten bereik van kinderen die jonger zijn dan 8 jaar.

4. Als het netsnoer is beschadigd, moet het worden vervangen door de fabrikant, diens onderhoudsmonteur of soortgelijk gekwalificeerde personen om gevaar te voorkomen (voor apparaten met type Y-bevestiging).

5. **WAARSCHUWING:** het is gevaarlijk voor iemand anders dan een specialist om service- of reparatiewerk te verrichten waarbij de afdekking wordt verwijderd die bescherming biedt tegen blootstelling aan microgolven.

6. **WAARSCHUWING:** vloeibare en andere levensmiddelen mogen niet worden verwarmd in een afgesloten verpakking aangezien deze kan exploderen.

7. Dit apparaat kan worden gebruikt door kinderen van 8 jaar en ouder en door personen met verminderde lichamelijke, zintuiglijke of geestelijke vermogens of gebrek aan ervaring of kennis als ze onder toezicht staan van een persoon of instructies krijgen hoe het apparaat op een veilige manier moet worden gebruikt en ze begrijpen wat mogelijke gevaren zijn. Kinderen dienen niet met het apparaat te spelen. Reinigings- en onderhoudswerkzaamheden mogen niet door kinderen worden uitgevoerd zonder toezicht en niet door kinderen die jonger zijn dan 8 jaar.

8. Bij het verwarmen van voedsel in kunststof of papieren verpakkingen, dient de oven in de gaten te worden gehouden in verband met de mogelijkheid van een ontsteking.

9. Gebruik alleen keukengerei wat geschikt is voor gebruik in een magnetron.

10. Als er rook wordt waargenomen apparaat uitschakelen en de stekker uit het stopcontact halen. De deur gesloten houden om eventuele vlammen te doven.

11. In de magnetron verwarmen van vloeistoffen kan leiden tot een vertraagd opborrelen als het kookpunt wordt bereikt. Wees voorzichtig met verplaatsing van de verpakking.

12. De inhoud van zuigflessen en glazen potjes moeten voor het opdienen eerst worden geroerd of geschud en de temperatuur gecontroleerd om brandwonden te voorkomen.

13. Eieren in de schaal of hele hardgekookte eieren mogen niet worden verwarmd in de magnetron omdat ze kunnen exploderen, zelfs nadat de magnetron niet meer verwarmt.

14. De oven dient regelmatig te worden gereinigd en voedselresten te worden verwijderd.

15. Wanneer het apparaat niet goed schoon is kan dit leiden tot beschadiging van de oppervlakken wat van invloed is op de levensduur van het apparaat en mogelijk tot gevaarlijke situaties kan leiden.

16. Gebruik alleen de temperatuursonde die voor deze oven wordt aanbevolen (voor ovens die zijn voorzien van een faciliteit om een temperatuursensor te gebruiken).

17. De magnetron moet worden bediend met het sierpaneel open (voor ovens met een sierpaneel).

18. Dit apparaat is geschikt voor huishoudelijk gebruik en voor situaties als in:

- keukens voor personeel in winkels, kantoren en andere werkomgevingen
- boerenbedrijven
- klanten van hotels, motels en andere residentiële omgevingen
- Bed & Breakfasts.

19. Er moet op worden gelet dat het draaiplateau niet wordt verplaatst bij het verwijderen van houders uit het apparaat (voor vaste apparaten en ingebouwde apparaten die gelijk aan of hoger zijn dan 900 mm boven de vloer) en afneembare draaiplateaus hebben, maar dit is niet van toepassing op apparaten met een horizontaal aan de onderzijde scharnierende deur.

20. Het apparaat niet reinigen met een stoomreiniger.

21. WAARSCHUWING: zorg ervoor dat het apparaat is uitgeschakeld voordat u de lamp vervangt om een elektrische schok te voorkomen.

22. WAARSCHUWING: toegankelijke onderdelen kunnen heet worden tijdens het gebruik. Houdt jonge kinderen uit de buurt.

23. Geen stoomreiniger gebruiken.

24. De magnetron is bedoeld voor het verwarmen van voedsel en dranken. Drogen van voedsel of kleding en verwarmen van warmtekussens, slippers, sponzen, vochtige doeken en dergelijke kan leiden tot risico op letsel, ontsteking of brand.

25. Het oppervlak van een opberglade kan heet worden.

26. WAARSCHUWING: het apparaat en de toegankelijke delen worden heet tijdens het gebruik. Zorg ervoor dat u de verwarmingselementen niet aanraakt. Kinderen jonger dan 8 jaar moeten worden weggehouden, tenzij ze voortdurend onder toezicht zijn.

27. Tijdens het gebruik wordt het apparaat heet. Zorg ervoor dat u de verwarmingselementen in de oven niet aanraakt.

28. Metalen houders voor voedsel en dranken zijn niet toegestaan tijdens het koken met de magnetron.

29. Gebruik geen agressieve schuurmiddelen of scherpe metalen schrapers om het glas van de magnetrondeur te reinigen omdat ze kunnen krassen op het oppervlak, wat kan leiden tot verbrijzeling van het glas.

30. Het apparaat is bedoeld om te worden ingebouwd.

31. Het apparaat mag niet achter een sierpaneel worden geïnstalleerd om oververhitting te voorkomen (dit is niet van toepassing op apparaten met een sierpaneel).

32. **WAARSCHUWING:** wanneer het apparaat in de combinatiemodus wordt gebruikt, mogen kinderen de oven alleen onder toezicht van volwassenen gebruiken vanwege de gegenereerde temperaturen.

**LEES AANDACHTIG DOOR EN  
BEWAREN ALS TOEKOMSTIG  
NASLAGWERK.**

## Oorzaken van beschadigingen

### Wees voorzichtig!

- Ontstaan van vonken: metaal - bijv. een lepel in een glas - dient minstens 2 cm van de ovenwanden en de binnenkant van de deur verwijderd te blijven. Vonken kunnen het glas aan de binnenkant van de deur onherstelbaar beschadigen.
- Water in de hete ovenruimte: Giet nooit water in de hete ovenruimte. Dit zal stoom veroorzaken. De temperatuurverandering kan schade veroorzaken.
- Vochtig voedsel: Vochtig voedsel niet langdurig bewaren in de afgesloten ovenruimte.  
Gebruik het apparaat niet om voedsel in op te slaan. Dit kan leiden tot corrosie.
- Koelen met de deur van het apparaat open: Laat de ovenruimte alleen afkoelen met een gesloten deur. Zet niets klem tussen de deur van het apparaat. Zelfs als de deur slechts op een kier staat kunnen de voorzijden van aangrenzende meubelunits hierdoor beschadigd raken na verloop van tijd.
- Zwaar vervuilde afdichting: Als de afdichting erg vuil is zal de deur van het apparaat niet meer goed sluiten tijdens het gebruik. De voorzijden van aangrenzende meubels kunnen beschadigd raken. Hou de afdichting altijd goed schoon.
- Magnetron gebruiken zonder voedsel: Het apparaat zonder voedsel in de ovenruimte gebruiken kan leiden tot overbelasting. Zet het apparaat nooit aan, behalve als er voedsel in de ovenruimte zit. Een uitzondering op deze regel is een korte servies-test zie het hoofdstuk "Magnetron, richtlijnen voor ovengerei".
- De deur van het apparaat niet gebruiken om op te staan of er voorwerpen op plaatsen: Iets op de deur van het apparaat laten staan of erop zetten. Plaats geen ovengerei of accessoires op de deur van het apparaat.
- Vervoeren van het apparaat: Het apparaat niet dragen of vasthouden aan de deurgreep. De deurgreep kan het gewicht van het apparaat niet dragen en zou kunnen afbreken.
- Magnetron popcorn: Zet het magnetronvermogen nooit te hoog. Gebruik nooit een hogere instelling dan 600 watt. Zet de zak met popcorn altijd op een glasplaat. De schijf kan gaan springen bij overbelasting.
- Zorg ervoor dat overgelopen vloeistof niet via de as van het draaiplateau in de binnenkant van het apparaat terecht komt. Hou toezicht op het kookproces. Kies in eerste instantie een kortere kooktijd en verhoog de kooktijd als dit nodig is.
- De oven moet regelmatig worden schoongemaakt en voedselresten verwijderd omdat deze kunnen ontploffen, zelfs nadat het verwarmen in de magnetron is beëindigd.
- Het nalaten om de oven schoon te houden kan leiden tot verslechtering van de oppervlakte wat een ongunstige invloed kan hebben op de levensduur van het apparaat en mogelijk tot een gevaarlijke situatie kan leiden.

## Installatie

### Inbouwmeubels

- Dit apparaat is uitsluitend bedoeld om volledig te worden gemonteerd in een keuken.
- Dit apparaat is niet ontworpen om te worden gebruikt als een apparaat op een werkblad of in een kast.
- De gemonteerde kast mag geen achterwand achter het apparaat hebben.
- Er dient een afstand van tenminste 45 mm te worden gehandhaafd tussen de muur en het voetstuk of de achterwand van de unit die erop staat.
- De ingebouwde kast moet aan de voorkant een ventilatieopening hebben van 250 cm<sup>2</sup>. Om dit te bereiken een stuk van het basispaneel afhalen of een ventilatierooster plaatsen.
- Ventilatiesleuven en inkortingen mogen niet worden afgedekt.
- De veilige werking van het apparaat kan alleen worden gegarandeerd als het in overeenstemming met deze installatie-instructies is geïnstalleerd.
- De installateur is aansprakelijk voor eventuele schade als gevolg van een onjuiste installatie.
- De ombouw waarin het apparaat wordt geplaatst moet hittebestendig zijn tot 90°C.

### Inbouwafmetingen

#### Ventilatieopeningen

achter, min. 250 cm<sup>2</sup>

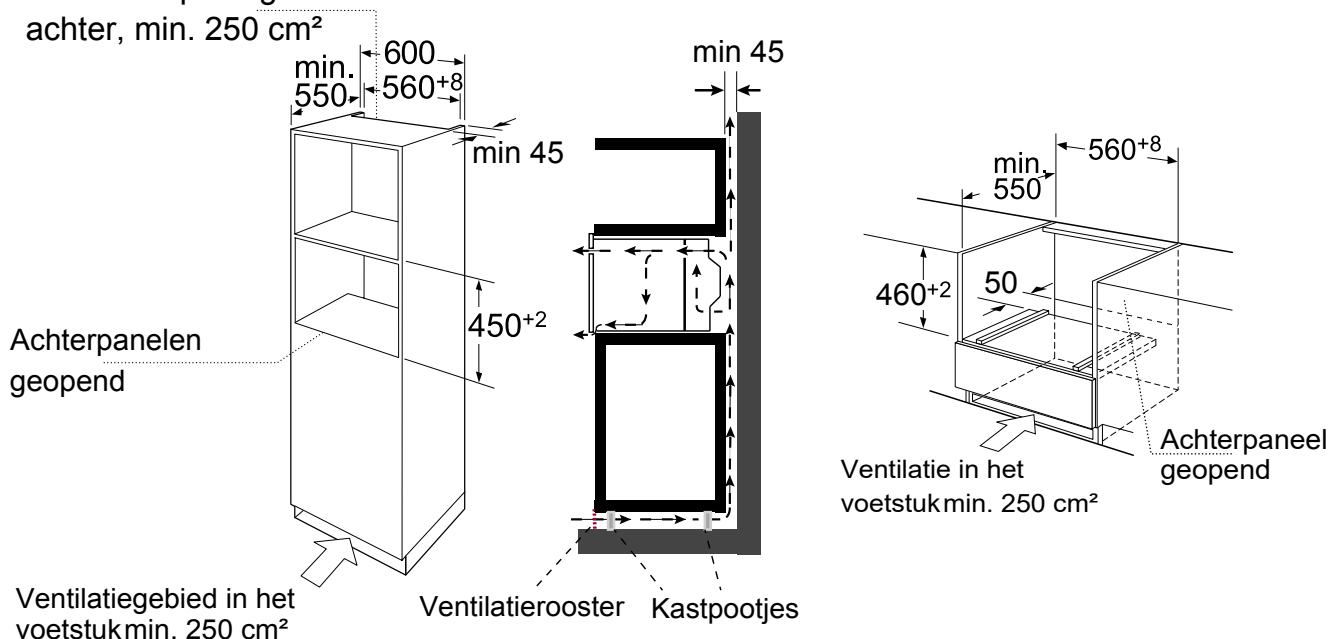

Opmerking: Er dient een opening boven de oven te zijn.

## Inbouw

- Houd of draag het apparaat niet aan de deurgreep. De deurgreep kan het gewicht van het apparaat niet houden en kan afbreken.
1. Schuif de magnetron voorzichtig in de behuizing, zorg ervoor dat het in het midden zit.
  2. Open de deur en maak de magnetron vast met de meegeleverde schroeven.

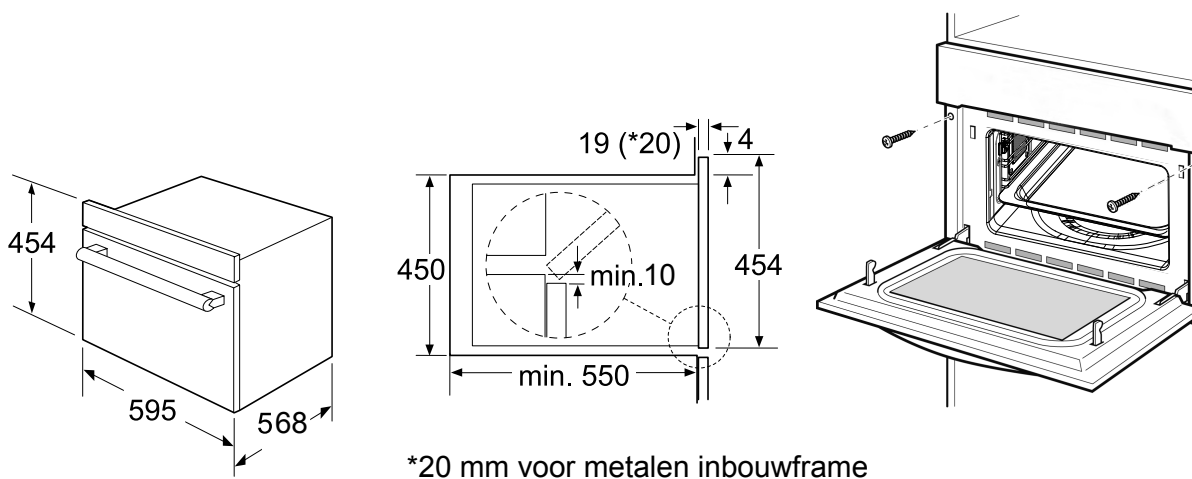

- Plaats het apparaat er volledig in en centreer het.
- Verbuig de aansluitkabel niet.
- Schroef het apparaat vast.
- De ruimte tussen het werkblad en het apparaat mag niet door extra latjes worden afgesloten.

## Belangrijke informatie

### Elektrische verbinding

Het apparaat is voorzien van een stekker en mag alleen worden aangesloten op een correct geïnstalleerd geaard stopcontact. Alleen een gekwalificeerde elektricien die rekening houdt met de geldende voorschriften, mag het stopcontact installeren of de verbindingkabel vervangen. Als de stekker na de installatie niet meer toegankelijk is, moet aan de installatiezijde een meerpolige isolatieschakelaar aanwezig zijn met een contactopening van minimaal 3 mm. Contactbescherming moet door de installatie worden verzekerd.

Bescherming van de zekering: zie instructies voor gebruikstechnische gegevens.

# Uw nieuwe apparaat

Gebruik dit gedeelte om vertrouwd te raken met uw nieuwe apparaat. Het bedieningspaneel en de afzonderlijke bedieningselementen worden toegelicht. U krijgt informatie over de binnenruimte en de accessoires.

## Bedieningspaneel



## Knoppen en schermweergave

De knoppen worden gebruikt om de verschillende extra functies in te stellen. Op het scherm kunt u de ingestelde waarden lezen.

| Symbol | Functie                     |
|--------|-----------------------------|
|        | Magnetron magnetronvermogen |
|        | Voorverwarmen Kinderslot    |
|        | Temperatuur / Gewicht       |
|        | Klok kooktijd               |
|        | Stoppen Annuleren           |
|        | Starten 30 seconden         |

## Functie en schermweergave

Gebruik de functie draai- en drukknoppen om de verwarmingsmethode in te stellen.

| Functie | Gebruik   |
|---------|---|
|         | Voor het bakken op meerdere niveaus - bijv. bakplaten met chocoladekoekjes .  |
|         | Voor het braden van kleinere stukken vlees - rollade-gerechten en gegrilde gerechten.   |
|         | Voor diepgevroren kant- en klaarproducten en gerechten die veel warmte van onderaf vereisen.  |
|         | Grill grote hoeveelheden biefstuk, karbonade, kebab, enz.   |
|         | Gebruik warmte van bovenste en onderste elementen om perfecte resultaten te krijgen op alle specifieke bak-recepten als biscuitgebak of bladerdeeg. |
|         | Voor het verminderen van de kooktijd van grote porties met een bruineringsafwerking.  |
|         | Deze functie is geschikt wanneer snelle bruining is vereist; het zal de ingrediënten tot op de kern gaar maken.                                     |
|         | Deze functie is geschikt wanneer snelle onderbruining is vereist; het zal de ingrediënten tot op de kern gaar maken.                                |
|         | 4 ontdooiprogramma's  |

| Functie            | Gebruik  |
|--------------------|--|
| A Auto-programma's | 13 kookprogramma's<br>Het soort verwarming en de kooktijd worden door het gewicht bepaald. |
| Magnetron          | Ontdooien, opwarmen en koken.  |

## Parameter keuzeknop

Gebruik de keuzeknoppen om de parameters in te stellen.

| Parameter   | Functie  |
|-------------|--|
| Auto menu   | Kies uit 13 automatische programma's.<br>Van P 01 tot P 13.                    |
| Temperatuur | Kies de kooktemperatuur (°C):<br>⊕ : 50,100,105...250    ⊖ : 100,105,110...235 |
|             | : 100,105,110...250     ⊕ : 50,100,105...250                                   |
|             | ⊖ : 50,100,105...250     ⊕ : 100,105...250                                     |
|             | : 100,105,110...235     ⊖ : 50,100,105...250                                   |
| Gewicht     | Stel het kookgewicht in.   |
| Tijd        | Stel de kooktijd in.   |
| Magnetron   | Selecteer het magnetronvermogen:<br>100W,300W,500W,700W en 900W                |

## Koelventilator

Uw apparaat heeft een koelventilator. De koelventilator schakelt aan tijdens de werking van het apparaat. De warme lucht ontsnapt boven de deur.

De ventilator blijft nog enige tijd doorlopen nadat het apparaat al is uitgewerkt.

### Wees voorzichtig!

De ventilatiesleuven niet afdekken. Anders zal het apparaat oververhit raken.

### Opmerkingen

- Het apparaat blijft koel tijdens de werking van de magnetron. De koelventilator wordt nog wel ingeschakeld. De ventilator kan zelfs nog lopen als de magnetronfunctie al is uitgeschakeld.
- Er kan condensatie worden gevormd op het glas van de deur, de binnenwanden en de bodem van het apparaat. Dit is normaal en heeft geen negatief effect op de magnetron werking. Veeg de condensatie weg na het koken.

## Accessoires

### Opmerking:

Het soort en de hoeveelheid accessoires hangt af van de werkelijke vraag.

### Grillrooster

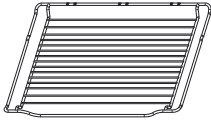

Voor het grillen van bijvoorbeeld biefstukken, worstjes en voor het roosteren van brood.

### Bakplaat

Om veiligheidsredenen moet de bakplaat op de zijrail worden geplaatst in plaats van direct op de bodemplaat van de ovenruimte te worden geplaatst.

### Bakplaat - geëmailleerde plaat

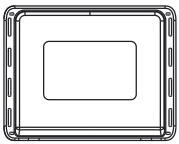

Voor het maken van een cakerol, het roosteren van hele kippen.

- Wanneer u met de magnetronfunctie kookt, is het gebruik van de geëmailleerde plaat verboden.

### Bakplaat - glazen plaat

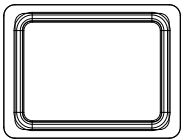

- Gebruik de glazen plaat als u met de magnetronfunctie kookt.
- Wordt gebruikt voor het opvangen van vloeistoffen, zoals water en vet bij het bakken van voedsel.
- Om het beste kookresultaat te kunnen garanderen, moet de glazen plaat aan de onderkant van de zijrails worden geplaatst, zoals in de onderstaande afbeeldingen wordt getoond, de glazen schaal moet via de onderste geleiderails van de zijrails op haar plaats worden geschoven.

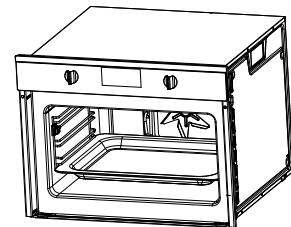
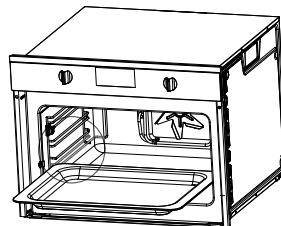
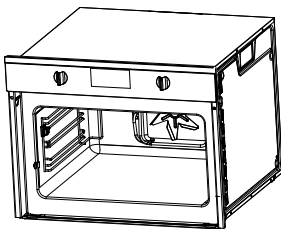
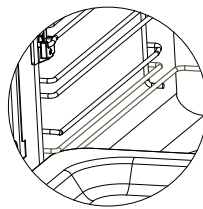

## 1. Installatie van de keramische haken

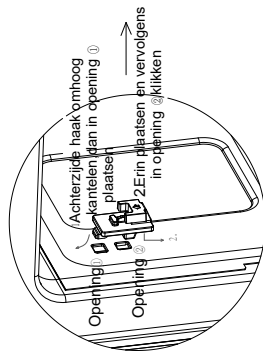
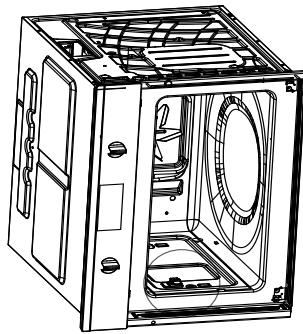

## 2. Zijrek plaatsen; in de haken klikken

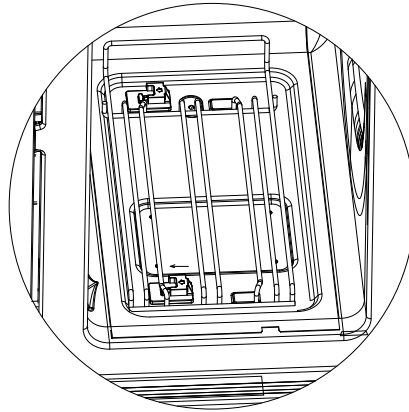
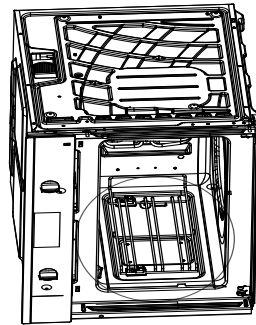

1. Houd het rek parallel met de zijwand zoals afgebeeld.  
Houd de zijrail tegen de zijkant van de haken aan.

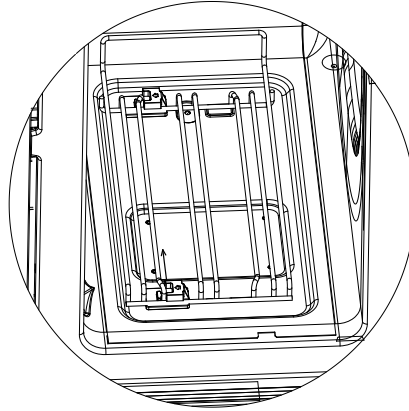
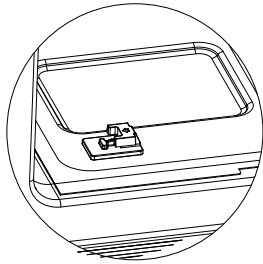

2. Klik nu het zijrek tegen de zijkant van de haken (zie afb.)

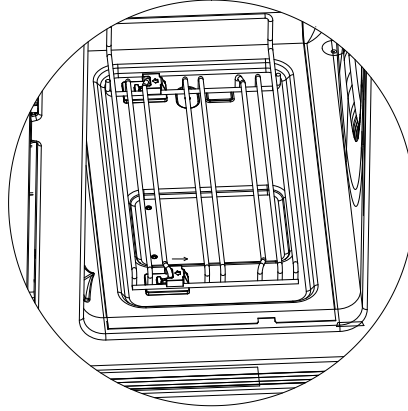



3. Schuif het rek neerwaarts zodat deze vastklikt (zie afb.)

# Voor het eerste gebruik van het apparaat

Hier vindt u alles wat u moet doen voordat u de eerste keer de oven gebruikt om voedsel te bereiden. Lees eerst het hoofdstuk over de veiligheidsinformatie.

## Het instellen van de klok

Zodra het apparaat is aangesloten knippert "00:00", de zoemer klinkt één keer. Stel de klok in.

1. Draai aan de "  " knop tussen en .
2. Druk op de  knop. De tijd is ingesteld en het apparaat komt in de wachtstand.

## Het reinigen van de accessoires







Voordat u de accessoires voor de eerste keer gebruikt moet u deze grondig reinigen met een warm sopje en een zachte vaatdoek.

# Instellen van de oven

Er zijn verschillende manieren waarop u uw oven kunt instellen. Hier zullen we uitleggen hoe u het gewenste soort verwarming, de temperatuur of grillstand kunt selecteren. U kunt ook de kooktijd van de oven voor uw gerecht kiezen. Zie hiervoor het hoofdstuk "Instellen van de tijd - Instelmogelijkheden".

## Instellen soort verwarming en temperatuur

Voorbeeld: "  " dubbele bovengrill op 200°C gedurende 25 minuten.

1. In de wachtstand de functieknop "  " draaien om de dubbele bovengrill functie te kiezen. Stop met draaien wanneer "  " in het scherm verschijnt.
2. De standaardtemperatuur van 180°C gaat knipperen. Draai aan de "  " knop om de temperatuur in te stellen op 200°C.
3. Druk op de "  " knop. Draai aan de "  " knop om de kooktijd in te stellen op 25 minuten.
4. Druk op de "  " knop. De oven begint op te warmen.

## Het opwarmen van de oven



Om de geur van de nieuwe oven te verwijderen, de oven verwarmen als deze leeg en dicht is. Eén uur met "  " hete lucht op 230°C is ideaal. Zorg ervoor dat er geen verpakkingsresten in de ovenruimte zijn achtergebleven.

1. In de wachtstand de functieknop "  " draaien om de convectie functie te kiezen. Stop met draaien wanneer "  " in het scherm verschijnt.
2. Druk op de "  " knop. Draai aan de "  " knop om de temperatuur in te stellen op 250°C.
3. Druk op de "  " knop. Draai aan de "  " knop om de kooktijd in te stellen op 60 minuten.
4. Druk op de "  " knop. De oven begint op te warmen.



## Ovendeur openen tijdens werking

De werking wordt onderbroken. a het sluiten van de deur op  drukken. De werking gaat weer door.



## Onderbreken van de werking

Druk op de  knop om de werking te onderbreken. Druk daarna op de  knop om de werking door te laten gaan.

## Kooktijd wijzigen

Dit kan op elk moment gebeuren. Druk op de  knop. Draai aan de "  " knop om de kooktijd te wijzigen.

## Temperatuur wijzigen

Dit kan op elk moment gebeuren. Druk op de  knop voor de nieuwe temperatuurinstelling. Draai aan de "  " knop om de temperatuur in te stellen.



## Werking annuleren

Dit kan op elk moment gebeuren. Druk twee keer op de "  " knop om in de wachtstand te komen.



## Snel voorverwarmen

Met het snel voorverwarmen bereikt uw oven de ingestelde temperatuur bijzonder snel.

Snel voorverwarmen is beschikbaar voor de volgende soorten van verwarmen:

-  Convectorie
-  Dubbele bovengrill + ventilator
-  Convectorie + ondergrill

Om een goed kookresultaat te krijgen met de oven, alleen voedsel in het kookgedeelte plaatsen als de voorverwarmfase is voltooid.

1. Stel het verwarmingstype en de temperatuur in.
2. Druk op de  knop. Het  symbool gaat branden op de schermweergave.
3. Druk op de  knop. De oven begint op te warmen.

## Het voorverwarmingsproces is voltooid

Een zoemer klinkt. Het symbool  knippert in het scherm. Plaats uw gerecht in de oven.

## Snel voorverwarmen annuleren

Tijdens het instellen van de voorverwarmfunctie kan het drukken op de  knop deze functie weer annuleren. De functie kan ook worden geannuleerd door het openen van de ovendeur.

Tijdens het snel voorverwarmen op de "" knop drukken kan deze functie annuleren. De functie kan ook worden geannuleerd door het openen van de ovendeur.

## Opmerking:

1. De snelle voorverwarmfunctie werkt alleen als u al een van de instellingen hierboven heeft gekozen. Tijdens het voorverwarmen is de magnetronfunctie uitgeschakeld.
2. Alleen wanneer u het alarmsignaal hoort en het voorverwarmingssymbool knippert kunt u de deur openen en voedsel in de oven zetten.

## De magnetron

Microgolven worden omgezet in warmte in levensmiddelen. De microgolf kan op zichzelf worden gebruikt of in combinatie met een andere verwarmingsmethode. U vindt hier informatie over het ovengerei en hoe u de magnetron kunt instellen.

### Opmerking:

In de "Kookrichtlijnen" vindt u voorbeelden om met uw magnetron-oven te ontdooien, op te warmen en te koken.

### Opmerking:

De stappen om de tijd in te stellen met de codering zijn als volgt:

|             |   |             |
|-------------|---|-------------|
| 0 - 1 min   | : | 1 seconde   |
| 1 - 5 min   | : | 10 seconden |
| 5 - 15 min  | : | 30 seconden |
| 15 - 60 min | : | 1 minuut    |
| > 60 min    | : | 5 minuten   |

## Richtlijnen voor ovengerei

### Geschikt ovengerei

Geschikte schalen zijn hittebestendig ovengerei van glas, glaskeramik, porselein, keramiek of hittebestendige kunststof. Deze materialen laten microgolven door zich heen gaan.

U kunt ook gebruik maken van serveerschalen. Hierdoor hoeft u het voedsel niet van de ene schaal in de andere over te brengen. U mag alleen gebruik maken van serviesgoed met een decoratieve gouden of zilveren rand als de fabrikant garandeert dat ze geschikt zijn voor gebruik in magnetrons.

### Ongeschikt ovengerei

Metalen ovengerei is niet geschikt. Metaal laat geen microgolven door. Voedsel in overdekte metalen houders blijft koud.

### Wees voorzichtig!

Ontstaan van vonken: metaal - bijv. een lepel in een glas - dient minstens 2 cm van de ovenwanden en de binnenkant van de deur verwijderd te blijven. Vonken kunnen het glas aan de binnenkant van de deur onherstelbaar beschadigen.

## Test ovengerei

Zet de magnetron niet aan, tenzij er voedsel in zit. De volgende ovengerei test is de enige uitzondering op deze regel.

Voer de volgende test uit als je niet zeker weet of uw serviesgoed geschikt is voor gebruik in de magnetron:

1. Verwarm het lege ovengerei bij een maximaal vermogen gedurende ½ tot 1 minuut.
2. Controleer de temperatuur af en toe tijdens die periode. Het serviesgoed moet bij het aanraken nog steeds koud of alleen een beetje warm zijn. Het serviesgoed is niet geschikt als het heet wordt of als er vonken worden gegenereerd.

## Instellingen magnetronvermogen

Gebruik de  knop om het gewenste magnetronvermogen in te stellen.

|       |   |
|-------|---|
| 100 W | - Ontdooien van gevoelige, kwetsbare gerechten<br>- Ontdooien van onregelmatig gevormd voedsel<br>- Zacht maken van consumptie-ijs<br>- Deeg laten rijzen |
| 300 W | - Ontdooien<br>- Smelten van chocolade en boter   |
| 500 W | - Koken van rijst en soep   |
| 700 W | - Opwarmen<br>- Koken van paddestoelen, schaaldieren<br>- Koken van gerechten met eieren en kaas  |
| 900 W | - Water koken, opwarmen<br>- Koken van kip, vis.  |

## Opmerkingen

- Als u op een knop drukt, gaat het gekozen vermogen oplichten.
- Het magnetronvermogen kan maximaal 30 minuten op 900 watt worden ingesteld. Bij alle andere magnetronvermogens is een maximale kooktijd van 1,5 uur mogelijk.

## Instellen van de magnetron

Voorbeeld: magnetronvermogen instelling 300 W, kooktijd 17 minuten

1. Druk in de wachtstand op de "🌀" knop. Het standaard magnetronvermogen van 900 W verschijnt en de standaard kooktijd verschijnt.
2. Druk op de "🌀" knop om de magnetronfunctie te activeren.  
Draai aan de "0/+ " knop om het magnetronvermogen aan te passen naar 300 W.
3. Druk op de "🕒" knop. Draai aan de "0/+ " knop om de kooktijd aan te passen naar 17 minuten.
4. Druk op de "🕒" knop.

De werking begint. De kooktijd begint af te tellen op het scherm.

### Kooktijd is afgelopen

Er klinkt een signaal. De werking van de magnetron is afgelopen.

### Ovendeur openen tijdens werking

De werking wordt onderbroken. a het sluiten van de deur op  drukken. De werking gaat weer door.



### Kooktijd wijzigen

Dit kan op elk moment gebeuren. Druk op de  knop. Draai aan de "0/+ " knop om de kooktijd te wijzigen.

### Wijzigen instelling magnetronvermogen

Dit kan op elk moment gebeuren. Druk op de  knop voor de nieuwe magnetronvermogen instelling. Draai aan de "0/+ " knop om het magnetronvermogen in te stellen.

### Onderbreken van de werking

Druk op de  knop om de werking te onderbreken. Druk daarna op de  knop om de werking door te laten gaan.

### Werking annuleren



Dit kan op elk moment gebeuren. Druk twee keer op de  knop om in de wachtstand te komen.

### Opmerkingen

- Als u de functiekeuze op  zet, zal de hoogste magnetronvermogen instelling oplichten als de voorgestelde instelling.
- Wanneer u de deur van het apparaat opent tijdens het koken kan de ventilator blijven doordraaien.

## Werking magnetroncombinatie

Dit houdt een gelijktijdige werking van de grill en de magnetron in. Met behulp van de magnetron zijn uw gerechten sneller klaar, maar ze zijn nog steeds mooi bruin.

U kunt alle magnetronvermogen instellingen gebruiken, behalve die van  en  watt.

### Instellen werking magnetroncombinatie

Voorbeeld: "🌀" + "🔥" magnetron + hete lucht + ondergrill op 500 W, 190°C gedurende 17 minuten.

1. In de wachtstand aan de functieknop "0" draaien om "Magnetron + hete lucht + ondergrill" functie te kiezen. Stop met draaien als "🌀" en "🔥" oplichten.
2. De standaard temperatuur 180°C zal knipperen. Draai aan de "0/+ " knop om de temperatuur in te stellen op 190°C.
3. Druk op de "🌀" knop. Het standaard vermogen 300 W zal knipperen. Draai dan aan de "0/+ " knop om het magnetronvermogen op 500 W te zetten.
4. Druk op de "🕒" knop. Draai aan de "0/+ " knop om de kooktijd in te stellen op 17 minuten.
5. Druk op de "🕒" knop. De oven begint op te warmen

De werking van het apparaat begint. De kooktijd begint af te tellen.



### Kooktijd is afgelopen

Er klinkt een signaal. De combinatiefunctie is voltooid.

### Ovendeur openen tijdens werking

De werking wordt onderbroken. a het sluiten van de deur kort op  drukken. De werking gaat weer door.

### Onderbreken van de werking

Druk op de  knop om de werking te onderbreken. Druk daarna op de  knop om de werking door te laten gaan.

### Kooktijd wijzigen

Dit kan op elk moment gebeuren. Druk op de  knop. Draai aan de "0/+ " knop om de kooktijd te wijzigen.

### Wijzigen instelling magnetronvermogen

Dit kan op elk moment gebeuren. Druk op de  knop voor de nieuwe magnetronvermogen instelling. Draai aan de "0/+ " knop om het magnetronvermogen in te stellen.

### Temperatuur wijzigen

Dit kan op elk moment gebeuren. Druk op de  knop voor de nieuwe temperatuurinstelling. Draai aan de "0/+ " knop om de temperatuur in te stellen.

### Werking annuleren

Dit kan op elk moment gebeuren. Druk twee keer op de  knop om in de wachtstand te komen.

## Automatische programma's

Door de automatische programma's kunt u voedsel heel eenvoudig bereiden. Kies het programma en voert het gewicht van het voedsel in. Het automatische programma kiest de optimale instelling. U kunt uit 1 programma's kiezen.

Plaats het voedsel altijd in een koude ovenruimte.

### Programma instellen

1. In de wachtstand aan de functieknop "0" draaien om de automatische programma's te selecteren. Stop met draaien als "A" in het scherm verschijnt. Het eerste programmanummer knippert op het scherm.
2. Draai aan de "0/+ " knop om een programmanummer te kiezen.
3. Druk herhaaldelijk op de "🔥" knop. Stop met drukken als het standaard voedselgewicht op het scherm knippert.
4. Draai aan de "0/+ " knop om het gewicht in te stellen, de kooktijd wordt getoond.
5. Druk op de "🕒" knop. Het programma start. U ziet dat de kooktijd aftelt.

## Auto Menu

| Programma nr. | Product              | Gewicht (g) |
|---------------|----------------------|-------------|
| P 01**        | Verse groenten       | 200         |
|               |                      | 400         |
|               |                      | 600         |
| P 02          | Visfilet             | 300         |
| P 03          | Biefstuk             | 300         |
|               |                      | 400         |
| P 04          | Stukjes kip bevroren | 450         |
|               |                      | 400         |
| P 05*         | Biscuitgebak         | 500         |
|               |                      | 600         |
| P 06*         | Appeltaart           | 2400        |
| P 07*         | Bakkerij- uiche      | 1000        |
|               |                      | 200         |
| P 08**        | Soep opwarmen        | 400         |
|               |                      | 600         |
| P 09**        | Schotel opwarmen     | 250         |
|               |                      | 350         |
| P 10          | Kip                  | 1000        |
|               |                      | 1500        |
|               |                      | 2000        |
| P 11          | Diepvriespizza       | 200         |
|               |                      | 400         |
|               |                      | 600         |
| P 12          | Varkensvlees         | 750         |
|               |                      | 1000        |
|               |                      | 1250        |
| P 13          | Diepvrieslasagne     | 1600        |

### Opmerkingen

De programma's met een \* zijn voorverwarmd. Tijdens het voorverwarmen pauzeert de kooktijd en het voorverwarmingsymbool verschijnt op het beeldscherm. Na het voorverwarmen hoort u een signaal en het voorverwarmingsymbool gaat knipperen.

De programma's met \*\* gebruiken alleen de magnetronfunctie.

### Programma is afgelopen

Er klinkt een signaal. De oven stopt met verwarmen.

### Wijzigen van het programma

Zodra u het programma hebt gestart, kan het programmanummer en het gewicht niet meer worden veranderd.

### Programma annuleren

Dit kan op elk moment gebeuren. Druk twee keer op de "□" knop om in de wachtstand te komen.

## Wijzigen van de kooktijd

Bij het gebruik van automatische programma's kunt u de kooktijd niet wijzigen.

## Ontdooi programma's

kunt ontdooiprogramma's gebruiken voor het ontdooien van vlees, gevogelte en brood.

- In de wachtstand aan de functieknop "○" draaien om de ontdooifunctie te selecteren. Stop met draaien als "⊂" in het scherm verschijnt. Het eerste programmanummer knippert op het scherm.
- Draai aan de "○" knop om een programmanummer te kiezen.
- Druk herhaaldelijk op de "⊂" knop. Stop met drukken als het standaard voedselgewicht op het scherm knippert.
- Draai aan de "○" knop om het gewicht in te stellen, de kooktijd wordt getoond.
- Druk op de "⊂" knop. Het programma start. U ziet dat de kooktijd aftelt.

### Opmerkingen

#### ■ Bereiden van voedsel

Gebruik voedsel dat is ingevroren bij -18°C en is opgeslagen in portiegewijze hoeveelheden die zo dun mogelijk zijn. Haal het te ontdooien voedsel uit de verpakking en weeg het. U moet het gewicht weten om het programma te kunnen instellen.

- Er komt vloeistof vrij bij het ontdooien van vlees of gevogelte. Dit vocht afvoeren bij het draaien van het vlees en gevogelte en het nooit gebruiken voor andere doeleinden en nooit met andere voedingsmiddelen in contact laten komen.

#### ■ Ovengerei

Plaats het voedsel in een magnetronbestendige ondiepe schaal, bijv. een porseleinen of glazen schaal, maar deze niet afdekken.

- Bij het ontdooien van kip en stukjes kip (d 01) klinkt er twee keer een hoorbaar signaal om aan te geven dat het voedsel moet worden omgedraaid.

#### ■ Rusttijd

Het ontdooide voedsel dient u nog 10 tot 30 minuten te laten staan totdat het een gelijkmatige temperatuur heeft bereikt. Grote stukken vlees hebben een langere rusttijd nodig dan kleinere stukken. Platte stukken vlees en stukken gehakt dienen al van elkaar te zijn gescheiden voor u ze nog verder op temperatuur laat komen.

Hierna kunt u doorgaan met de bereiding van het voedsel, hoewel dikke stukken vlees in het midden nog steeds bevroren kunnen zijn. Op dit moment kunnen de ingewanden van het pluimvee worden verwijderd.

| Programma nr. | Ontdooien           | Gewichtsbereik in kg |
|---------------|---------------------|----------------------|
| d 01*         | vlees               | 0.10 - 1.50          |
| d 02*         | gevogelte           | 0.10 - 1.50          |
| d 03*         | vis                 | 0.10 - 0.80          |
| d 04*         | brood, gebak, fruit | 0.10 - 0.50          |



\* Tijdens het ontdooien het voedsel op de glazen plaat leggen.

\* Als u pieptonen hoort het voedsel omdraaien.

Druk daarna op de startknop om het ontdooiproces te vervolgen.

---

## Het instellen van de tijdsinstellingsmogelijkheden

Uw oven heeft diverse tijdsinstellingsmogelijkheden. U kunt de  knop gebruiken om het menu op te roepen en tussen diverse verschillende functies te kiezen. Een reeds ingestelde tijdsinstelling kan worden gewijzigd met behulp van de "/+" knop.

### Kooktijd instellen

De kooktijd van uw gerecht kunt u instellen op de oven. Als de kooktijd is afgelopen gaat de oven automatisch uit. Dit betekent dat u andere werkzaamheden niet hoeft te onderbreken om de oven uit te zetten. De kooktijd kan niet per ongeluk worden overschreden.



De oven begint te werken. De kooktijd begint af te tellen op het scherm.

### De kooktijd is afgelopen



Er klinkt een geluidssignaal. De oven stopt met verwarmen.

### Klok instellen

Zodra het apparaat is aangesloten gaat "00:00 knipperen, de zoemer klinkt één keer. Stel de klok in.

1. Draai aan de "/+" knop tussen 00:00 en 23:59.
2. Druk op de  knop.  
De tijd is ingesteld.

### Klok wijzigen

1. Druk de  knop in en hou deze 3 seconden vast in de wachtstand. De huidige tijd verschijnt in beeld en dan gaat de tijd knipperen op het scherm.
2. Draai aan de "/+" knop om de nieuwe tijd in te stellen en druk op de  knop om de nieuwe instelling te bevestigen.

---

## Kinderslot

De oven heeft een kinderslot om te voorkomen dat kinderen per ongeluk de oven aanzetten.

De oven reageert dan niet op instellingen. De timer en de klok kunnen wel worden ingesteld als het kinderslot actief is.



### Aanzetten kinderslot

Vereist: er dient geen kooktijd te zijn ingesteld.

Druk op de  knop en hou deze ongeveer 3 seconden ingedrukt.

Het  symbool verschijnt in het scherm. Het kinderslot is geactiveerd.

### Uitzetten kinderslot

Druk op de  knop en hou deze 3 seconden ingedrukt. Het  symbool in het scherm gaat uit. Het kinderslot is gedeactiveerd.

# Reiniging en verzorging

Met zorgvuldige reiniging en onderhoud blijft uw oven er goed uitzien en goed werken. Wij leggen u hier uit hoe u uw apparaat op de juiste manier kunt reinigen en onderhouden.

## **⚠ Gevaar voor elektrische schok!**

Binnendringend vocht kan een elektrische schok veroorzaken. Gebruik geen hogedrukreinigers of stoomreinigers.

## **⚠ Gevaar voor brandwonden!**

Apparaat nooit direct na gebruik schoonmaken. Laat het apparaat eerst afkoelen.

## **⚠ Gevaar voor ernstige schade aan de gezondheid!**

Microgolf-energie kan ontsnappen als de deur van de ovenruimte of de deurafdichting is beschadigd. Gebruik het apparaat nooit als de deur van de ovenruimte of de deurafdichting is beschadigd. Neem contact op met de servicedienst.

### Opmerkingen

- Geringe kleurverschillen op de voorzijde van het apparaat worden veroorzaakt door het gebruik van verschillende materialen zoals glas, kunststof en metaal.
- Schaduwen op het deurpaneel die eruit zien als strepen worden veroorzaakt door reflecties gemaakt door de ovenlamp.
- Onaangename geuren, bijvoorbeeld na de bereiding van vis, kunnen heel gemakkelijk worden verwijderd. Voeg een paar druppels citroensap in een kopje water. Plaats een lepel in de houder om kookvertraging te voorkomen. Verwarm het water gedurende 1 tot 2 minuten op maximaal magnetronvermogen.

### Reinigingsmiddelen

Om ervoor te zorgen dat de verschillende oppervlakken niet worden beschadigd door een verkeerd reinigingsmiddel de informatie in de tabel goed lezen. Gebruik geen:

- scherpe of schurende reinigingsmiddelen
- metalen of glasschrapers om het glas van de deur van het apparaat te reinigen
- metalen of glasschrapers om de deurafdichting te reinigen
- harde schuurkussentjes en schuursponsjes
- reinigingsmiddelen met een hoge concentratie van alcohol.

Nieuwe vaatdoekjes voor gebruik goed uitspoelen.

Laat alle oppervlakken goed drogen voor u het apparaat weer in gebruik neemt.

| Gebied                                | Reinigingsmiddelen  |
|---------------------------------------|---|
| Voorkant apparaat                     | Warm zeepsop: Reinig met een vaatdoek en drogen met een zachte doek. Gebruik geen glasreinigers of metalen of glasschrapers voor het reinigen.  |
| Voorkant apparaat van roestvrij staal | Warm zeepsop: reinigen met een vaatdoekje en drogen met een zachte doek. Verwijder vlekken van kalk, vet, zetmeel en albumine (bijv. eiwit) onmiddellijk. Corrosie kan door dergelijke substanties worden gevormd. Speciale reinigingsmiddelen voor roestvrij staal kunnen worden verkregen bij de servicedienst of via de vakhandel. Gebruik geen glasreinigingsmiddelen of metalen of glasschrapers voor het schoonmaken. |
| Ovenruimte                            | arm zeepsop of water met azijn reinigen met een vaatdoekje en drogen met een zachte doek. Als de oven erg vuil is geen ovenspray gebruiken of andere agressieve oven schoonmaakmiddelen of schurende materialen. Schuursponsjes, ruwe sponzen en pannenreinigers zijn ook niet geschikt. Deze items krassen op het oppervlak. Deet de oppervlakken in het apparaat goed drogen.   |
| Uitsparing in de ovenruimte           | Vochtige doek: laat geen water sijpelen door de as van het draaiplateau naar de binnenkant van het apparaat.  |
| Grillroosters                         | Warm zeepsop: Reinigen met roestvrij staal reinigingsmiddel of in de vaatwasser.  |
| Deurpanelen                           | Glasreiniger: Reinigen met een vaatdoek. Geen glasschraper gebruiken.   |
| Afdichting                            | Warm zeepsop: Reinigen met een vaatdoek, niet schuren. Geen metalen of glasschraper gebruiken voor het reinigen.  |

## Technische gegevens

|                                      |                            |
|--------------------------------------|----------------------------|
| Voeding                              | 230 V ~ 50 Hz              |
| Nominaal ingangsvermogen (magnetron) | 1650W                      |
| Nominaal vermogen (magnetron)        | 900W                       |
| Maximaal vermogen                    | 3000W                      |
| Nominale stroom                      | 16A                        |
| Ovencapaciteit                       | 50L                        |
| Buitenmaten (zonder handvat)         | 595(B) x 568(D) x 454(H)mm |
| Nettogewicht                         | Ongeveer 38.8 kg           |

## Problemen en oplossingen



Storingen hebben vaak een eenvoudige oorzaak. Wij verzoeken u eerst de tabel met problemen en oplossingen te raadplegen voordat u onze servicedienst belt.

Als een gerecht niet exact zo is als u wilde, verwijzen wij u naar het hoofdstuk met de kookrichtlijnen, waar u veel kooktips kunt vinden.

### **Gevaar voor een elektrische schok!**

Ondeskundige reparaties zijn gevaarlijk. Reparaties mogen alleen door een van onze opgeleide servicemonteurs worden uitgevoerd.

## Problemen en oplossingen

| Probleem   | Mogelijke oorzaak   | Oplossing/informatie   |
|--|---|--|
| Het apparaat werkt niet.   | Defecte stroomonderbreker.  | Kijk in de meterkast en controleer of de zekering voor het toestel in orde is. |
|  | Stekker niet in het stopcontact.  | Stop de stekker in het stopcontact.  |
|  | Stroomuitval.   | Controleer of het keukenlicht werkt.   |
| Het apparaat werkt niet.  verschijnt in de display. | Het kinderslot is geactiveerd.  | Het kinderslot deactiveren (zie hoofdstuk 'Kinderslot')                        |
|  verschijnt in de display.                           | Stroomuitval.   | Klok opnieuw instellen.  |
| De magnetron gaat niet aan.  | De deur is niet volledig gesloten.  | Controleer of er voedselresten of vuil tussen de deur zit.                     |
| Het duurt langer dan normaal voordat de voeding is opgewarmd in de magnetron.  | Geselecteerde magnetronvermogen is te laag.   | Selecteer een hoger vermogen.  |
|  | Een grotere hoeveelheid voedsel dan normaal is in het apparaat geplaatst.           | Dubbele hoeveelheid = bijna de dubbele kooktijd                                |
|  | Het voedsel was kouder dan normaal.   | Roer of draai het voedsel tijdens het koken.                                   |
| Een bepaalde stand of vermogen kan niet worden ingesteld.  | Temperatuur, vermogen of gecombineerde instelling is niet mogelijk voor deze stand. | Kies toegestane instellingen.  |
| <i>E-01</i> verschijnt in de display.  | De thermische beveiligingsuitschakeling is geactiveerd.                             | Bel de servicedienst.  |
| <i>E-04</i> verschijnt in de display.  | De thermische beveiligingsuitschakeling is geactiveerd.                             | Bel de servicedienst.  |
| <i>E-17</i> verschijnt in de display.  | Snelle verwarmingsfunctie is niet gelukt.   | Bel de servicedienst.  |

## Acrylamide in levensmiddelen

### Welke voedingsmiddelen worden beïnvloed?

Acrylamide wordt voornamelijk geproduceerd in graan en aardappelproducten die worden verwarmd tot hoge

temperaturen, zoals chips, toast, broodjes, brood, fijne gebak (biscuitjes, peperkoek en koekjes).

### Tips om acrylamide minimaal te houden tijdens voedselbereiding

|                                  |  |
|----------------------------------|--|
| Algemeen                         | Hou de kooktijd tot een minimum beperkt. Kook maaltijden tot ze goudbruin zijn, maar niet te donker. Grote / dikke stukken voedsel bevatten minder acrylamide.   |
| Bakken van koekjes<br>Oven chips | Maximaal 200°C boven/onder verwarmen of maximaal 180°C in 3D-hetelucht of hete luchtstand. Maximaal 190°C boven/onder verwarmen of maximaal 170°C in 3D hetelucht of hete luchtstand. Eiwit en eigeel verminderen de vorming van acrylamide. Verdeel dun en gelijkmatig over de bakplaat. Kook ten minste 400 gram in een keer op een bakplaat, zodat de chips niet uitdrogen. |

---

## Energie en milieutips

Hier kunt u tips vinden om energie te besparen tijdens het bakken en braden en hoe u op de juiste wijze uw oude apparaat verwijdert.

### Energiebesparing

- Oven alleen voorverwarmen als dit in het recept of in de tabellen van de gebruiksaanwijzing staat.
- Gebruik donkere, zwart gelakte of geëmailleerde bakblikken. Ze absorberen de warmte erg goed.
- Open de ovendeur zo weinig mogelijk tijdens het koken, bakken of braden.
- U kunt het beste meerdere taarten achter elkaar bakken. De oven is dan nog warm en dit reduceert de baktijd voor de tweede taart. U kunt ook twee bakblikken naast elkaar plaatsen.

- Bij langere bereidingstijden kunt u de oven 10 minuten voor het einde van de kooktijd uitzetten en de restwarmte gebruiken voor het laatste deel van het kookproces.

### Milieuvriendelijke afvalverwerking

Verwijder verpakkingsmateriaal op een milieuvriendelijke wijze.



Dit apparaat voldoet aan de Europese Richtlijnen 2012/19/EC voor Elektrisch en Elektronisch Afval (WEEE). De richtlijn geeft een kader voor de inzameling en recycling van oude apparaten, die geldig is in de hele EU.

---

### Verwarmen voedsel

#### **Gevaar voor brandwonden!**

Er is een mogelijkheid van kookvertraging wanneer een vloeistof wordt verwarmd. Dit betekent dat de kooktemperatuur wordt bereikt zonder dat er bellen naar het oppervlak stijgen. Zelfs als de houder slechts een beetje beweegt kan de hete vloeistof plotseling overkoken en gaan spetteren. Bij het verwarmen van vloeistoffen altijd een lepel in de houder plaatsen. Dit voorkomt kookvertraging.

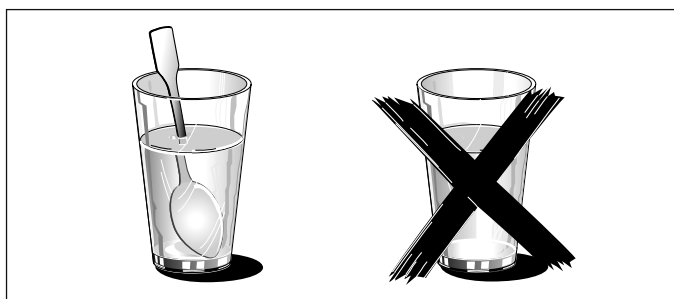

## Garantiebepalingen

---

1. Deze garantiebepalingen gelden uitsluitend voor de oorspronkelijke koper en voor huishoudelijk gebruik van het apparaat in de Benelux. Bij doorverkoop van gebruiker aan gebruiker vervalt de garantie.
2. De garantie geldt slechts indien, bij eventueel beroep op de garantiebepalingen, dit garantiebewijs wordt getoond, samen met de originele aankoopnota door de 1<sup>e</sup> koper.
3. Er is geen garantie van toepassing op gebreken, veroorzaakt door beschadigingen, ruwe of onoordeelkundige behandeling, nalatigheid van de gebruiker, het gebruik van het apparaat op een onjuiste spanning of gebruik voor een ander doel dan het doel waarvoor het geleverd werd. Er kan ook geen beroep op de garantie worden gedaan wanneer het typeplaatje met serienummer is veranderd of verwijderd en wanneer er door ondeskundigen aan het apparaat is gewerkt.
4. Buiten garantie vallen: glas(keramik), lampen, kunststof/metalen onderdelen en/of -accessoires (bijv. filters, roosters, pandragers etc.), draadmanden en/of separatie schotten, lak- en/of emaille beschadigingen.
5. De garantie vangt aan op de aankoopdatum vermeld op de originele aankoopnota en houdt in: Twee jaar garantie op het gehele apparaat en de elektrische onderdelen zoals thermostaat, thermische beveiliging, relais, ventilator, transformator, schakelaar enz. met uitzondering van de onder 4 genoemde zaken.
6. De garantie omvat uitsluitend het vervangen van defecte- of beschadigde onderdelen en bijbehorende arbeidskosten voor zover wij ons volgens deze garantiebepalingen verantwoordelijk hebben gesteld.
7. Transport- en/of verpakkingskosten, alsmede het transportrisico (voor apparaten die alleen in onze eigen werkplaats gerepareerd kunnen worden) worden niet door de garantie gedekt en zijn voor rekening van de gebruiker. Voor details, zie onze 'Frilec Servicebepalingen' waarin o.a. de berekening van de voorrijdkosten en het arbeidsloon etc., indien van toepassing, wordt toegelicht.
8. **Attentie:** Reparatie- en materiaalkosten die niet onder de garantie vallen, moeten direct contant worden voldaan. Indien facturering van de monteurskosten gewenst is, wordt het notabedrag verhoogd met extra administratiekosten.
9. Wij zijn niet verantwoordelijk voor de werkzaamheden of reparatiekosten, die niet in onze opdracht door derden zijn uitgevoerd. Tevens zijn we te allen tijde niet verantwoordelijk voor (extra) kosten en/of gevolgen hiervan, op wat voor manier dan ook, die direct of indirect uit een storing, gebrek of onoordeelkundig gebruik van het apparaat door derden, die niet in opdracht van Frilec of diens importeur en/of leveranciers handelen, voortvloeien.
10. Vervanging van onderdelen verlengt de originele garantietermijn niet!

## Frilec Servicebepalingen

1. Beschadigde apparaten bij ontvangst niet in gebruik nemen, maar dit direct melden bij uw leverancier. Eventuele terugname van beschadigde, gebruikte apparaten is niet mogelijk!
2. Tijdens de eerste 24 maanden na aankoopdatum op de originele nota van de 1<sup>e</sup> koper wordt voor serviceverlening ten aanzien van gevallen, die onder deze garantiebepalingen vallen, niets in rekening gebracht.
3. Vanaf 2 jaar na de aankoopdatum vermeld op de originele aankoopnota wordt - voor een periode van 36 maanden - in rekening gebracht:
  - a. de voorrijdkosten
  - b. administratiekosten
4. Bij monteursbezoek dienen alle kosten en, indien van toepassing, gebruikte materialen welke niet onder de garantie vallen direct contant te worden voldaan met inachtneming van de bepalingen aangegeven bij punt 7 van de Garantiebepalingen en bij de punten 2-4 van de Frilec Servicebepalingen, ongeacht de aard van de werkzaamheden.
5. Het eventueel verzenden van onderdelen geschiedt te allen tijde tegen vooruitbetaling.
6. **Attentie:** Vijf jaar na de datum op de originele aankoopnota van de 1<sup>e</sup> koper vervalt de gehele garantie en worden alle kosten in rekening gebracht conform aangegeven richtlijnen bij punt 8.

---

Voor service → **FRILEC** [www.domest.nl](http://www.domest.nl) - zie service  
**Tel.** 0314 - 362244  
**Fax.** 0314 - 378232  
**E-mail:** [service@domest.nl](mailto:service@domest.nl)

**FRIZEC**

Koper → Naam \_\_\_\_\_  
Adres \_\_\_\_\_  
Plaats \_\_\_\_\_  
Aankoop \_\_\_\_\_

Importeur → **DOMEST MULTIBRAND SALES & SERVICES B.V.**  
Gildenstraat 6 3861 RG Nijkerk Nederland  
Tel. 0314 - 362244  
Fax 0314 - 378232  
E-mail: [service@domest.nl](mailto:service@domest.nl)

**DOMEST**   
domestic and professional appliances  
**MULTIBRAND  
SALES & SERVICES**

