

Gebruiksaanwijzing

Wasmachine

KOBLENZ8714WA-3

Lees deze gebruiksaanwijzing zorgvuldig

Lees voor gebruik alle instructies en toelichtingen met betrekking tot het apparaat. Volg de instructies zorgvuldig. Bewaar de gebruiksaanwijzing voor toekomstig gebruik. Als het apparaat wordt verkocht of doorgegeven aan iemand anders, zorg er dan altijd voor dat de nieuwe eigenaar deze gebruiksaanwijzing ontvangt.

Inhoud

Veiligheidsvoorschriften

- Veiligheidsvoorschriften 3

Installatie

- Productomschrijving 8
- Installatie 9

Werking

- Snelle start..... 12
- Voor elke wasbeurt 13
- Wasmiddelbakje 14
- Bedieningspaneel 15
- Opties..... 16
- Overige Functies 17
- Programma's 19
- Tabel wasprogramma's 20

Onderhoud

- Reiniging en onderhoud..... 21
- Problemen en oplossingen 24
- Productgegevens 25
- Garantie- en servicebepalingen 27

VEILIGHEIDSVOORSCHRIFTEN

■ Veiligheidsvoorschriften

Voor uw veiligheid moet de informatie in deze handleiding worden opgevolgd om het risico van een brand, een explosie of een elektrische schok te minimaliseren, of om schade aan eigendommen, persoonlijk letsel of verlies van mensenlevens te voorkomen. Uitleg van de symbolen:

Waarschuwing!

Deze combinatie van symbool en waarschuwingswoord geeft een potentieel gevaarlijke situatie aan die kan resulteren in de dood of ernstige verwondingen, tenzij deze wordt vermeden.

Voorzichtig!

Deze combinatie van symbool en waarschuwingswoord geeft een mogelijk gevaarlijke situatie aan die kan resulteren in lichte of kleine verwondingen of schade aan eigendommen en het milieu.

Let op!

Deze combinatie van symbool en waarschuwingswoord geeft een potentieel gevaarlijke situatie aan die kan resulteren in lichte of kleine verwondingen.

Waarschuwing!

Elektrische schok

- Als het netsnoer is beschadigd, moet het worden vervangen door de fabrikant, zijn monteur of personen met vergelijkbare kwalificaties om gevaar te voorkomen.

VEILIGHEIDSVOORSCHRIFTEN

- De nieuwe slangensets die bij het apparaat worden geleverd, moeten worden gebruikt en oude slangen mogen niet opnieuw worden gebruikt.
- Trek de stekker uit het stopcontact voordat u onderhoud aan het apparaat uitvoert.
- Na gebruik altijd de stekker uit het stopcontact trekken en de watertoevoer uitschakelen. De maximale inlaatwaterdruk, in pascal. De minimale inlaatwaterdruk, in pascal.
- Om uw veiligheid te garanderen, moet de stekker in een geaard driepolig stopcontact worden gestoken. Zorgvuldig controleren en zorg ervoor dat uw stopcontact op de juiste en betrouwbare manier is geaard.
- Zorg ervoor dat het water en elektrische apparaten zijn aangesloten door een gekwalificeerde technicus in overeenstemming met de instructies van de fabrikant en de plaatselijke veiligheidsvoorschriften.

Risico voor kinderen!

- EU-landen: het apparaat kan worden gebruikt door kinderen van 8 jaar en ouder en personen met beperkte fysieke, sensorische of mentale capaciteiten of gebrek aan ervaring en kennis als zij op een veilige manier toezicht of instructie hebben gekregen over het gebruik van het apparaat en de gevaren begrijpen. Kinderen mogen niet met het apparaat spelen. Reiniging en gebruikersonderhoud mag niet door kinderen worden gedaan zonder toezicht.
- Kinderen van minder dan 3 jaar moeten onder toezicht staan om ervoor te zorgen dat ze niet met het apparaat spelen.
- Dieren en kinderen kunnen in de machine klimmen. Controleer de machine vóór elke werking.
- Op kinderen moet toezicht worden gehouden dat ze niet met het apparaat spelen.

VEILIGHEIDSVOORSCHRIFTEN

- De glazen deur kan tijdens de werking van het apparaat erg heet zijn. Houd kinderen en huisdieren ver weg van de machine tijdens de werking in erg natte ruimtes en in ruimtes met explosief of bijtend gas.
- Verwijder alle verpakking en transportschroeven voordat u het apparaat gebruikt. Dit kan anders ernstige schade tot gevolg hebben.
- De stekker moet na de installatie toegankelijk zijn.

Explosiegevaar!

- Was of droog geen artikelen die zijn schoongemaakt, gewassen in, gedrenkt, of gedept met brandbare of explosieve stoffen (zoals was, olie, verf, benzine, ontvetters, oplosmiddelen voor chemisch reinigen, kerosine, enz.). Dit zou kunnen resulteren in een brand of explosie.
- Spoel het wasgoed met de hand grondig af alvorens het te wassen.

 Voorzichtig!

Het product installeren!

- Deze wasmachine is alleen voor gebruik binnenshuis.
- Het is niet bestemd voor inbouw gebruik.
- De openingen mogen niet worden belemmerd door een tapijt.
- De wasmachine mag niet worden geïnstalleerd in een badkamer of in zeer natte ruimtes, maar ook niet in ruimtes met explosieve of bijtende gassen.
- De wasmachine met enkelvoudige inlaatklep kan alleen op de koudwatervoorziening worden aangesloten. Het product met dubbele inlaatkleppen moet correct zijn aangesloten op de warmwater- en koudwatertoevoer.
- De stekker moet na de installatie toegankelijk zijn.

VEILIGHEIDSVOORSCHRIFTEN

- Verwijder alle verpakking en transportschroeven voordat u het apparaat gebruikt. Dit kan anders ernstige schade tot gevolg hebben.

Gevaar voor beschadiging van het apparaat!

- Uw product is alleen voor thuisgebruik en is alleen bedoeld voor textiel dat geschikt is voor machinaal wassen.
- Klim niet op de machine en ga niet op de bovenkant zitten.
- Leun niet tegen de deur van de machine.
- Voorzorgsmaatregelen tijdens het gebruik van de machine:
 1. Transportbouten moeten door een expert opnieuw op de machine worden geïnstalleerd.
 2. Het verzamelde water moet uit de machine worden afgevoerd.
 3. Ga voorzichtig met de machine om. Houd nooit een uitstekend deel van de machine vast tijdens het tillen. De deur van de machine kan tijdens het transport niet als handgreep worden gebruikt.
 4. Dit apparaat is zwaar. Vervoer het met zorg.
- Sluit de deur alstublieft niet met extreme kracht. Als het moeilijk blijkt om de deur te sluiten, controleer dan of de kleding er goed is ingestoken of dat het goed is verdeeld.
- Het is verboden om tapijten te wassen.

Bediening van het apparaat

- Voordat u voor het eerst kleding wast, dient het apparaat een keer het hele wasproces te doorlopen zonder dat er kleding in de machine zit.
- Ontvlambare en explosieve of giftige oplosmiddelen zijn verboden. Benzine, alcohol enz. mogen niet als reinigingsmiddelen worden gebruikt. Selecteer alleen de wasmiddelen die geschikt zijn voor machinaal wassen, vooral voor wasmachines met een trommel.

VEILIGHEIDSVOORSCHRIFTEN

- Zorg ervoor dat alle zakken leeg zijn. Scherpe en onbuigzame items zoals munten, brochures, spijkers, schroeven of stenen enz. kunnen ernstige schade aan deze machine veroorzaken.
- Controleer of het water in de trommel is afgevoerd voordat u de deur opent. Open a.u.b. de deur niet als er water zichtbaar is.
- Pas op voor verbranding wanneer het product heet waswater afvoert.
- Vul het water nooit handmatig bij tijdens het wassen.
- Wacht nadat het programma is voltooid a.u.b. twee minuten voordat u de deur van het apparaat opent.

Verpakking/Oud apparaat



Dit symbool geeft aan dat dit product niet met ander huishoudelijk afval mag worden weggegooid in de hele EU. Om mogelijke schade aan het milieu of de menselijke gezondheid door ongecontroleerde afvalverwijdering te voorkomen dient het op verantwoorde wijze te worden gerecycled om duurzaam gebruik van materiaalbronnen te bevorderen. Om uw gebruikte apparaat weer in te leveren kunt u de inzamelsystemen hanteren of contact opnemen met de winkel waar het product is gekocht. Ze komen bij u terug en kunnen dit product weer ophalen om het op een milieuveilige wijze te laten recyclen.

INSTALLATIE

■ Productomschrijving

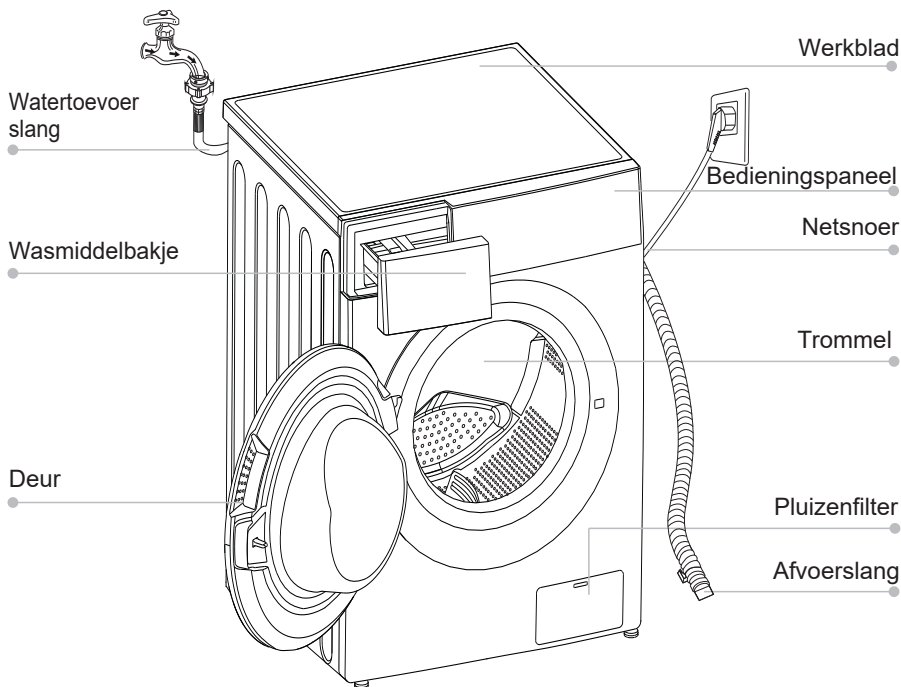

! Let op!

- Bovenstaande afbeelding dient slecht ter referentie. Voor de juiste details dient u uw eigen apparaat te bekijken.

Accessoires

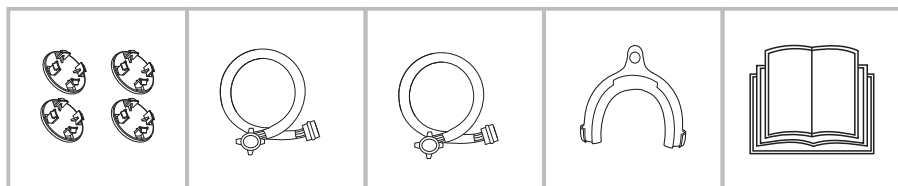

Transport
gaatjepluggen

Koud water
toevoerslang

Warm water
toevoerslang
(optioneel)

Ophangbeugel
afvoerslang
(optioneel)

Gebruiksaanwijzing

INSTALLATIE

■ Installatie

Installatiegebied

⚠ Waarschuwing

- Stabiliteit is belangrijk om te voorkomen dat het product aan de wandel gaat!
- Zorg ervoor dat het product niet op het netsnoer staat.

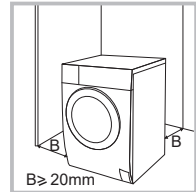

Alvorens de machine te installeren, moet de als volgt gekenmerkte locatie worden geselecteerd:

1. Onbuigzaam, droog en vlak oppervlak
2. Vermijd direct zonlicht
3. Voldoende ventilatie
4. De kamertemperatuur is hoger dan 0
5. Blijf ver weg van warmtebronnen als steenkool of gas.

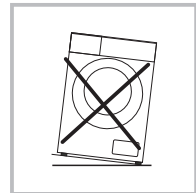

De wasmachine uitpakken

⚠ Waarschuwing!

- Verpakkingsmateriaal (bijvoorbeeld folie, piepschuim) kan gevaarlijk zijn voor kinderen.
- Er bestaat gevaar voor verstikking! Houd alle verpakking ver verwijderd van kinderen.

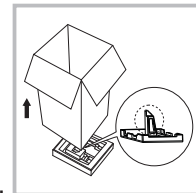

1. Verwijder de kartonnen doos en piepschuim verpakking.
2. Til de wasmachine op en verwijder de bodemverpakking. Zorg ervoor dat het kleine piepschuim driehoekje tegelijk wordt verwijderd met het piepschuim van de bodem. Lukt dit niet leg dan het apparaat op de zijkant en haal het kleine stukje schuim uit de onderkant van het apparaat.
3. Verwijder de tape waarmee het netsnoer en de afvoerslang zijn bevestigd.
4. Verwijder de toevoerslang uit de trommel.

Transportbouten verwijderen

⚠ Waarschuwing!

- U moet de transportbouten aan de achterkant verwijderen voordat u het product gebruikt.
- U hebt de transportbouten opnieuw nodig als u het product verplaatst, dus bewaar ze op een veilige plaats.

Voer de volgende stappen uit om de bouten te verwijderen:

1. Draai 4 bouten los met een sleutel en verwijder ze.
2. Vul de gaten met de transportgaatjepluggen.
3. Bewaar de transportbouten zorgvuldig voor toekomstig gebruik.

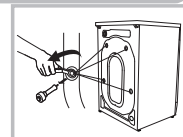

INSTALLATIE

De wasmachine waterpas zetten

⚠ Waarschuwing!

- De borgmoeren op alle vier de pootjes moeten stevig tegen de behuizing worden geschroefd.

1. Controleer of de poten dicht tegen de behuizing zijn bevestigd. Zo niet, draai ze dan naar hun oorspronkelijke positie. Draai de moeren aan.
2. Draai de borgmoer los en draai de voeten totdat deze nauw contact maken met de vloer.
3. Pas de benen aan en vergrendel ze met een sleutel, zorg ervoor dat de machine stabiel staat.

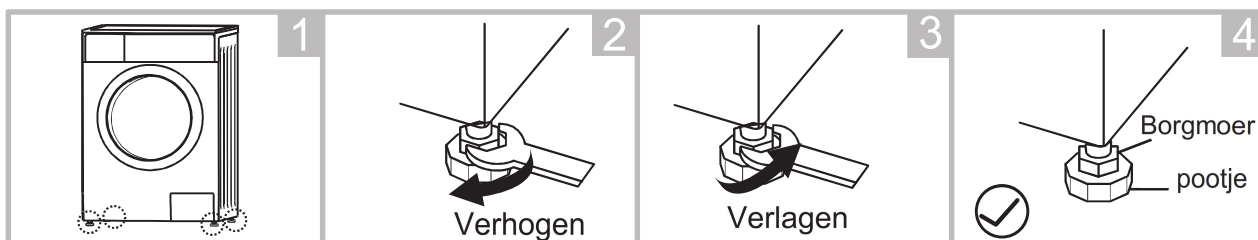

Sluit de watertoevoerslang aan

⚠ Waarschuwing!

- Volg de instructies in dit hoofdstuk om lekken of waterschade te voorkomen!
- De watertoevoerslang niet knikken, pletten, modificeren of doorsnijden.
- Voor het model uitgerust met een warme klep, deze verbinden met de warmwaterkraan via de warm water toevoerslang. Het energieverbruik voor sommige programma's neemt automatisch af.

Sluit de inlaatleiding aan zoals aangegeven. Er zijn twee manieren om de inlaatleiding aan te sluiten.

1. Aansluiting tussen gewone kraan en toevoerslang.

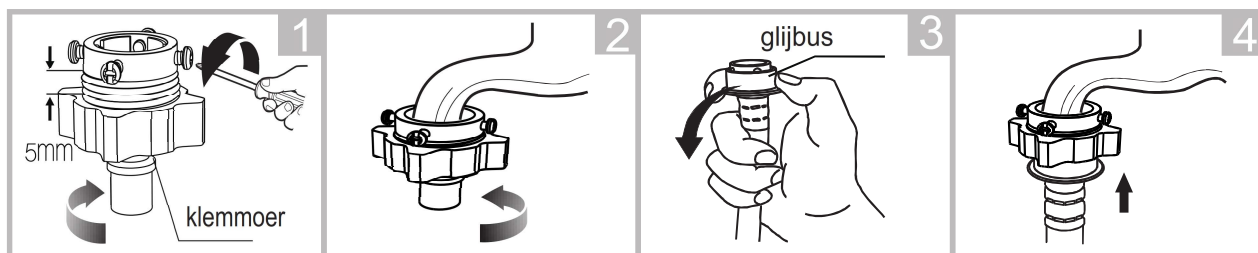

Draai de klemmoer en de 4 bouten los

Draai de klemmoer vast

Druk op glijbus, steek toevoerslang in de aansluitvoet

Verbinding voltooid

2. Verbinding tussen schroefkraan en toevoerslang

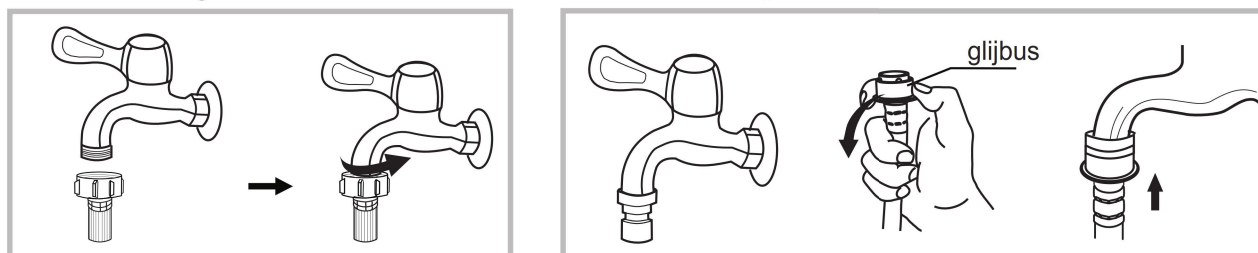

Kraan met schroefdraad en toevoerslang

Speciale kraan voor wasmachine

INSTALLATIE

Sluit het andere uiteinde van de inlaatleiding aan op de inlaatklep aan de achterkant van het product en zet de buis met de klok mee stevig vast.

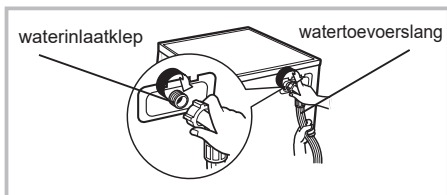

Afvoerslang

⚠ Waarschuwing!

- De afvoerslang niet knikken of uitrekken.
- Plaats de afvoerslang op de juiste manier, omdat anders schade kan ontstaan door waterlekkege.

Er zijn twee manieren om het uiteinde van de afvoerslang te plaatsen:

1. Plaats het in de afvoergoot.
2. Sluit het aan op de afvoerbuus van de wasbak.

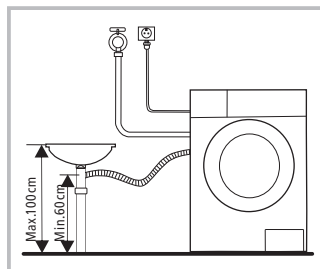
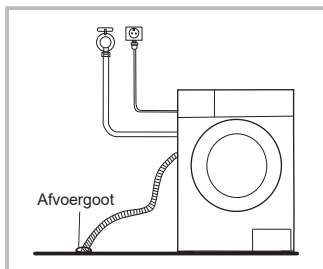

🔧 Let op!

- Als de machine een ophangbeugel voor de afvoerslang heeft, installeert u deze als volgt.

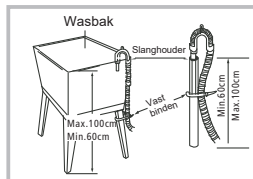
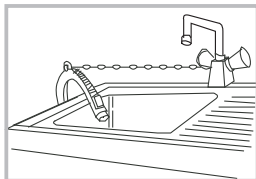

⚠ Waarschuwing!

- Bij installatie van de afvoerslang deze goed vastzetten met een touw.
- Als de afvoerslang te lang is, forceer deze dan niet in de wasmachine, want dit veroorzaakt abnormale geluiden.

WERKING

■ Snelle start

⚠ Voorzichtig!

- Controleer voor u gaat wassen of de machine correct is geïnstalleerd.
- Voordat u de wasmachine de eerste keer gebruikt, moet de machine één keer het hele wasproces zonder kleding draaien, als volgt.

1. Voor het wassen

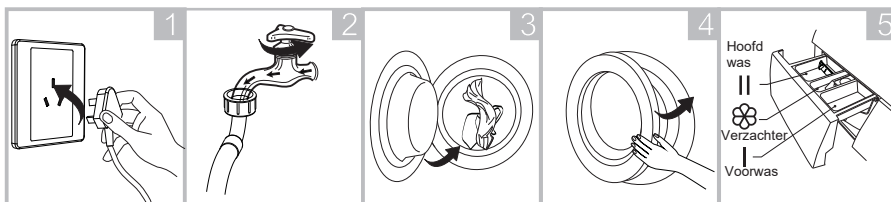

Aansluiten

Kraan open draaien

Vullen

Deur sluiten

Wasmiddel toevoegen

📌 Let op!

- Wasmiddel hoeft alleen te worden toegevoegd in "Situatie I" na het selecteren van 'voorwas' voor machines met deze functie.

2. Wassen

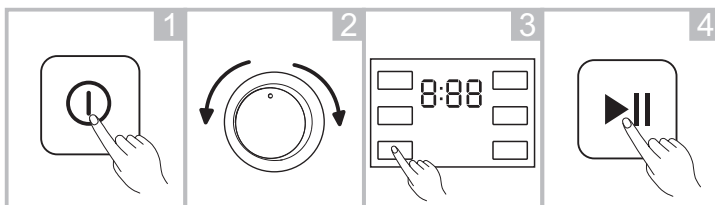

Aanzetten

Kies programma

Kies functie of standaard

Starten

📌 Let op!

- Als standaard is gekozen, kan stap 3 worden overgeslagen.

3. Na het wassen

Zoemer klinkt of "End" (einde) verschijnt op het display.

WERKING

■ Voor elke wasbeurt

- De werkende staat van de wasmachine moet (0-40) °C zijn. Indien gebruikt onder 0°C, kunnen de inlaatklep en het afvoersysteem worden beschadigd. Als de machine in een toestand van 0°C of minder wordt geplaatst, moet deze worden overgebracht naar de normale omgevingstemperatuur om ervoor te zorgen dat de watertoevoerslang en de afvoerslang niet bevroren zijn voor gebruik.
- Controleer de etiketten en de uitleg over het gebruik van het afwasmiddel voor het wassen. Gebruik niet-schuimende of minder schuimende wasmiddelen die geschikt zijn voor machinaal wassen.

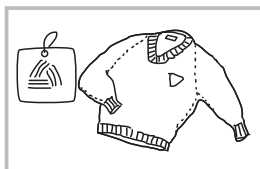

Controleer het label

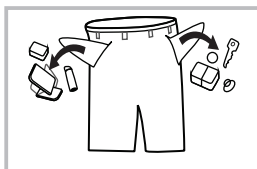

Haal de voorwerpen uit de zakken

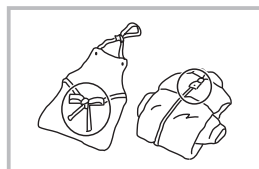

Knoop lange stroken vast, dichtritsen of dichtknopen

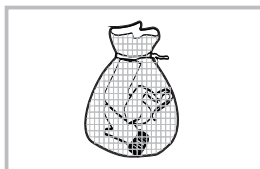

Doe kleine kleding in een kussensloop

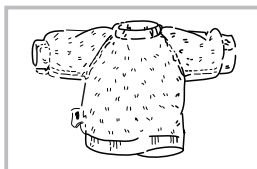

Draai makkelijk pluizend en poolstof materiaal binnenste buiten

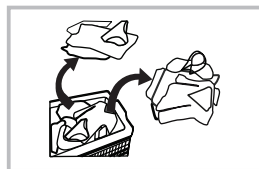

Scheid kleding met verschillende texturen

⚠ Waarschuwing!

- Bij het wassen van een enkel kledingstuk kan dit gemakkelijk leiden tot problemen en grote onbalans. Daarom wordt aangeraden om nog een of twee kledingstukken erbij te wassen, zodat de afvoer soepel kan verlopen.
- Was geen kleren die in contact zijn geweest met kerosine, benzine, alcohol en andere brandbare materialen.

WERKING

■ Wasmiddelbakje

- I Voorwasmiddel
- II Hoofdwasmiddel
- ☼ Wasverzachter

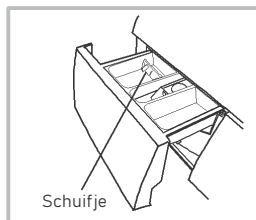

vloeibaar wasmiddel

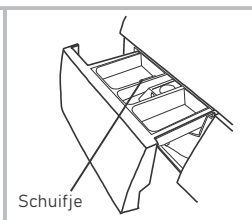

waspoeder

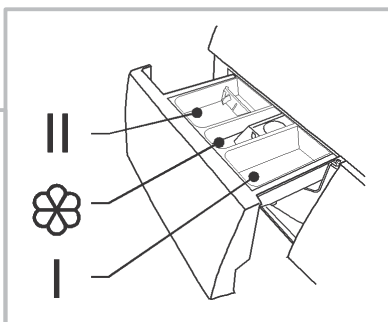

Trek het wasmiddelbakje open

⚠ Voorzichtig!

- Wasmiddel hoeft alleen in "compartiment I" te worden toegevoegd, na het kiezen van een voorwasprogramma voor machines met deze functie.

Programma	I	II	☼	Programma	I	II	☼
Katoen Eco		●	○	Zelfreiniging			
Katoen	○	●	○	Wol		●	○
Kort15'		●	○	Delicaat		●	○
Snel45'		●	○	Gemengde Was	○	●	○
Dagelijkse was (60')	●	○		Jeans	○	●	○
Spoelen&Centrifugeren		○		Baby Care	○	●	○
Centrifugeren				Synthetisch	○	●	○
Dagelijkse was	●	○		Sport	○	●	○

- Betekent moet ○ Betekent optioneel

📌 Let op!

- Wanneer u ingedikt en/of samengeklonterd wasmiddel gebruikt, is het raadzaam dit eerst te verdunnen met water om verstopping van de toevoeropening te voorkomen zodat het wasmiddelbakje niet overloopt tijdens het vullen met water.
- Kies een geschikt type wasmiddel voor de verschillende wastemperaturen om de beste wasresultaten te behalen met minder water- en energieverbruik.

WERKING

■ Bedieningspaneel

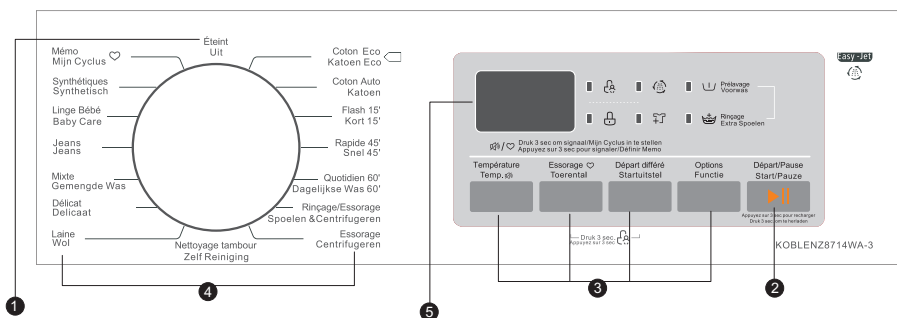

⚠ Let op!

- Deze afbeelding is een voorbeeld. Voor de juiste lay-out, bekijk uw apparaat.

1 Uit

Schakel apparaat aan of uit.

2 Start/Pauze

Druk op de knop om de was cyclus te starten of te pauzeren.

3 Optie

Selectie van extra functies; licht op wanneer deze is geselecteerd.

4 Programma's

Beschikbaar volgens type wasgoed.

5 Display

Het display toont instellingen, geschatte resterende tijdsduur, opties en statusmeldingen van uw wasmachine. Het display blijft tijdens de cyclus aan.

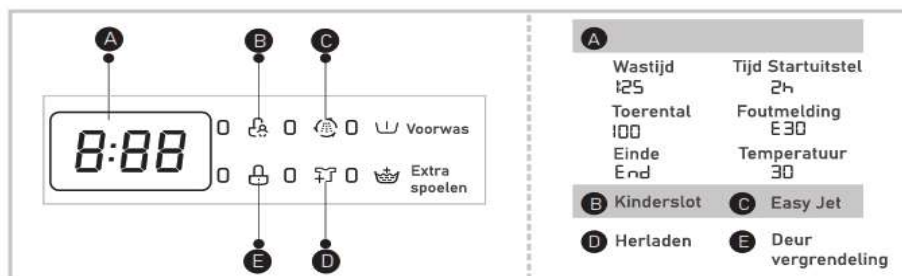

WERKING

■ Opties

Voor
wassen

Voorwassen

De voorwasfunctie kan een extra wasbeurt voor de hoofdwas bieden, het is geschikt om het vuil naar het oppervlak van de kleding te brengen. U moet wasmiddel in het bakje (I) doen wanneer u het selecteert.

Extra
Spoelen

Extra Spoelen

Wanneer ingesteld wordt het wasgoed extra gespoeld.

Start
uitstel

Startuitstel

De functie Startuitstel instellen:

1. Selecteer een programma 2. Druk op de Startuitstel knop om de tijdsduur in te stellen (tijdsduur uitstel 0-24 u.)
3. Druk op [Start/Pauze] om Startuitstel te activeren.



Kies programma

Stel tijdsduur in

Start

Annuleer de Startuitstel functie: Druk op de [Startuitstel] knop totdat deze op 0 u. staat. Doe dit voordat u het programma start. Is het programma al gestart, druk dan de [Aan/Uit] knop in, om het programma te resetten.

Vervuiling
sgraad

Vervuiling sgraad

De wasduur wordt verkort/verlengd nadat u deze optie heeft geselecteerd.



Voorzichtig!

- Indien de stroomtoevoer wordt onderbroken terwijl de machine in werking is, slaat een speciaal geheugen het ingestelde programma op. Wanneer de stroomtoevoer weer wordt hersteld, zal het programma verder doorlopen.

Programma	Optie			Programma	Optie		
	Startuitstel	Extra Spoelen	Voorwas		Startuitstel	Extra Spoelen	Voorwas
Katoen ECO	<input type="radio"/>			Zelf Reiniging	<input type="radio"/>		
Katoen	<input type="radio"/>	<input type="radio"/>	<input type="radio"/>	Wol	<input type="radio"/>	<input type="radio"/>	
Kort 15	<input type="radio"/>			Delicaat	<input type="radio"/>	<input type="radio"/>	
Snel 45	<input type="radio"/>			Gemengde Was	<input type="radio"/>	<input type="radio"/>	<input type="radio"/>
Dagelijkse Was60	<input type="radio"/>	<input type="radio"/>		Jeans	<input type="radio"/>	<input type="radio"/>	<input type="radio"/>
Spoelen & Centrifugeren	<input type="radio"/>			Baby Care	<input type="radio"/>	<input type="radio"/>	<input type="radio"/>
Centrifugeren	<input type="radio"/>			Synthetisch	<input type="radio"/>	<input type="radio"/>	<input type="radio"/>
Dagelijkse Was	<input type="radio"/>	<input type="radio"/>		Sport	<input type="radio"/>	<input type="radio"/>	<input type="radio"/>

Betekent optioneel (Sommige modellen hebben een intelligente weegoptie, bekijk hiervoor uw eigen apparaat)

WERKING

■ Overige Functies



Temp.

Druk op deze knop om de temperatuur in te stellen (Koud,20°,30°,40°,60°,90°C)



Toerental

Druk op de knop om het centrifugetoerental te wijzigen.

1200: 0-400-600-800-1000-1200 1400: 0-400-600-800-1000-1200-1400

Programma	Standaard toerental		Programma	Standaard toerental	
	1200	1400		1200	1400
Katoen Eco	800	800	Zelf Reiniging	400	400
Katoen	1200/800(KC)	1200	Wol	400	400
Kort15'	800	800	Delicaat	600	600
Snel45'	800	800	Gemengde	1000/800(KC)	1000
Dagelijkse Was (60')	1000	1000	Jeans	800	800
Spoelen & Centrifugeren	1000/1200(KC)	1000	Baby Care	1000	1000
Centrifugeren	1000/1200(KC)	1000	Synthetisch	1200	1200

WERKING



Kinderslot

Slot om onjuist gebruik door kinderen te voorkomen.



Kies Programma



Start



Druk 3 sec. op [Toeren tal] en [Start uitstel] totdat zoemer gaat

⚠ Voorzichtig!

- Druk ook de 2 knoppen 3 sec. in om de functie Kinder slot te annuleren.
- Het Kinder slot blokkeert alle knoppen behalve de [Aan/Uit] knop.
- Schakel het apparaat uit; de Kinder slot functie wordt geannuleerd.
- De Kinder slot functie blijft bij sommige modellen gehandhaafd wanneer het apparaat weer wordt aangezet.



Zoemer dempen



Kies het Programma



Druk de [Temp.] knop 3 sec. in,
De zoemer is gedempt.

De Zoemerfunctie weer activeren: druk de [Temp.] knop weer 3 sec. in.
Deze instelling wordt bewaard tot de volgende Reset.

⚠ Voorzichtig!

- Na demping van de Zoemerfunctie worden er geen geluiden meer geactiveerd!



Mijn Cyclus

Programma's die u vaak gebruikt, kunnen worden opgeslagen.

Druk 3 sec. de [Toeren tal] knop in om het programma wat draait op te slaan.

De standaard instelling is Katoen ECO.

WERKING

■ Programma's

Programma's beschikbaar voor type wasgoed:

Katoen	Slijtvast textiel, hittebestendig textiel van katoen of linnen.
Baby Care	Was voor babykleding waardoor het schoner blijft + extra wordt gespoeld om de babyhuid beter te beschermen
Gemengde was	Was gemengd textiel; mix van katoen + synthetische stoffen
Dagelijkse Was 60	Geschikt voor kleine hoeveelheid + licht vervuild wasgoed Max. temperatuur is 30 C. Energiebesparend programma
Jeans	Wasprogramma speciaal voor jeanskleding
Sport	Geschikt voor sportkleding
Kort 15	Extra kort programma ± 15 min., geschikt voor licht vervuild wasgoed in kleine hoeveelheden
	Voor delicaat, wasbaar textiel, bijv. van zijde, satijn synthetische vezels of gemengde weefsels.
Wol	Hand- of machinewasbare wol of luxueuze wolmixen Extra mild wasprogramma om krimp te voorkomen. Langere pauzes in het programma; textiel rust in het sop
Spoelen&Centrifugeren	Extra spoelen en centrifugeren
Katoen ECO	Om de wasintensiviteit te verhogen, wordt de tijdsduur verlengd.
Zelf Reiniging	Speciaal programma in dit apparaat om de trommel en de leidingen te reinigen. Dit gebeurt met een temperatuur van 90° C om te steriliseren en hygiënisch te wassen. Tijdens dit programma de trommel NIET vullen met textiel. Het toevoegen van de juiste hoeveelheid chloor zal het reinigingsproces nog meer optimaliseren. De gebruiker kan dit programma naar behoefte toepassen.

■ Tabel Wasprogramma's

Programma	Laadcapaciteit (kg)		Temp.(°C)		Standaard tijdsduur
	7.0	8.0	Standaard	7.0	
	7.0	8.0	30	0:58	0:58
Katoen Eco	7.0	8.0	40	Aut	Aut
Katoen	2.0	2.0	Koud	0:15	0:15
Kort15'	2.0	2.0	20	0:45	0:45
Snel45'	2.0	2.0	20	1:00	1:00
Dagelijkse Was (60')	7.0	8.0	-	0:31	0:31
Spoelen & Centrifugeren	7.0	8.0	-	0:12	0:12
Centrifugeren	-	-	90	1:21	1:21
Zelf Reiniging	2.0	2.0	40	1:06	1:06
Wol	2.5	2.5	30	1:00	1:00
Delicaat	7.0	8.0	40	1:13	1:13
Gemengde Was	7.0	8.0	40	1:48	1:48
Jeans	7.0	8.0	30	1:20	1:20
Baby Care	3.5	4.0	40	2:20	2:20
Synthetisch					

- De EU energie-efficiëntieklasse is A+++

Energie testprogramma: Katoen ECO 60/40°C.

Toerental: hoogste toerental, anders dan de standaard

Halve belading voor 7.0/8.0 Kg machine: 3.5/4.0Kg.

- "Katoen ECO 60/40°C" zijn de standaard wasprogramma's waarop de informatie op het etiket en de productkaart betrekking heeft. Ze zijn geschikt om normaal bevuild, katoenen was te reinigen. Zij zijn de meest efficiënte programma's m.b.t. de combinatie van energie- en waterverbruik voor het wassen van dat type katoenen wasgoed. De werkelijke watertemperatuur kan afwijken en van aangegeven cyclustemperatuur.

Let op!

- De parameters in deze tabel zijn alleen ter referentie voor de gebruiker. De werkelijke parameters kunnen afwijken van de parameters in de tabel.

ONDERHOUD

■ Reiniging en onderhoud

⚠ Waarschuwing!

- Voordat u onderhoud begint, moet u de stekker van de machine uit het stopcontact halen en de kraan sluiten.

De behuizing schoonmaken

Goed onderhoud aan de wasmachine kan de levensduur verlengen. Het oppervlak kan indien nodig worden gereinigd met verdunde, niet-schurende, neutrale schoonmaakmiddelen. Als er water overloopt, gebruik dan een doekje om het onmiddellijk af te vegen. Geen scherpe items toegestaan.

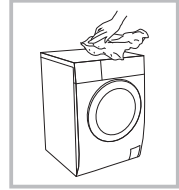

📌 Let op!

- Mierenzuur en zijn verdunde oplosmiddelen of equivalent zijn verboden, zoals alcohol, oplosmiddelen of chemische producten, enz.

De trommel schoonmaken

De roest die door de metalen voorwerpen in de trommel achterblijft, moet onmiddellijk worden verwijderd met chloorvrije reinigingsmiddelen. Gebruik nooit staalwol.

📌 Let op!

- Stop geen wasgoed in de machine tijdens de reiniging van de trommel.

De deurafdichting en het glas reinigen

Veeg het glas en de afdichting na elke wasbeurt af om pluisjes en vlekken te verwijderen. Als pluisjes zich ophopen, kan dit lekkage veroorzaken.

Verwijder na elke wasbeurt munten, knopen en andere voorwerpen uit de afdichting.

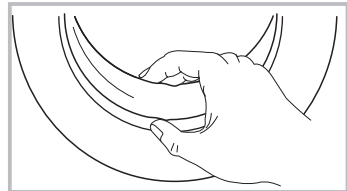

ONDERHOUD

Het inlaatfilter reinigen

Let op!

- Inlaatfilter moet worden schoongemaakt als er minder water is.

Het filter aan de kraanzijde wassen

1. Sluit de kraan.
2. Verwijder de watertoevoerslang van de kraan.
3. Reinig het filter.
4. Sluit de watertoevoerslang opnieuw aan.

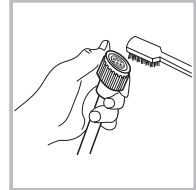
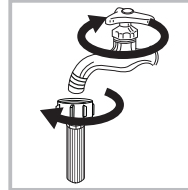

Het filter in de wasmachine wassen:

1. Schroef de inlaatleiding aan de achterkant van de machine los.
2. Trek het filter eruit met een lange tang en plaats het terug na te zijn gewassen.
3. Gebruik een borsteltje om het filter te reinigen.
4. Sluit de inlaatleiding opnieuw aan.

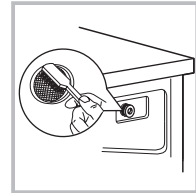
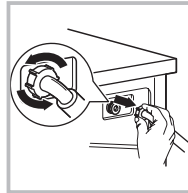

Let op!

- Als de borstel niet schoon is, kunt u het filter eruittrekken en apart reinigen.
- Sluit opnieuw aan, draai de kraan open.

Reinig het wasmiddelbakje

1. Druk op de pijl op de cover van de waterontharder in de lade van de dispenser.
2. Til de clip omhoog en neem het deksel van de waterontharder en was alle groeven met water.
3. Herplaats de afdekking van de ontharder en duw de lade op zijn plaats.

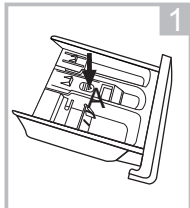

Trek het wasmiddelbakje eruit door op A te drukken

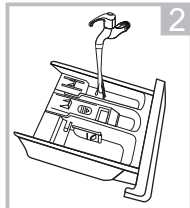

Reinig de lade onder stromend water

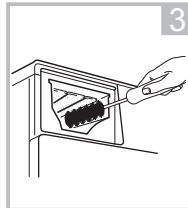

Reinig de binnenkant van de uitsparing met een oude tandenborstel

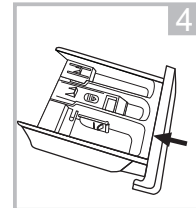

Plaats de lade terug

Let op!

- Gebruik geen alcohol, oplosmiddelen of chemische producten om de machine te reinigen.

ONDERHOUD

Het afvoerpompfilter reinigen

⚠ Waarschuwing!

- Wees voorzichtig met heet water!
- Laat het sopje afkoelen.
- Haal de stekker uit het stopcontact voordat u het apparaat gaat reinigen om elektrische schokken te voorkomen.
- Het afvoerpompfilter kan garens en kleine vreemde stoffen uit het wasgoed filteren.
- Maak het filter regelmatig schoon om de normale werking van de wasmachine te garanderen.

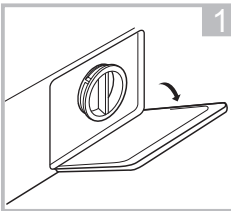

1
Open de onderste afdekklep

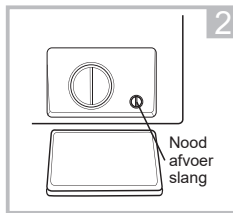

2
Draai 90° en trek de noodafvoerslang naar buiten en verwijder de slangdop

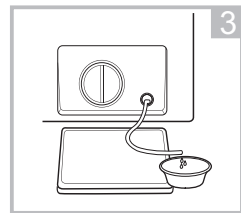

3
Nadat het water eruit is, de noodafvoerslang terug plaatsen

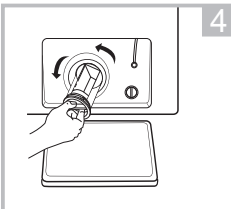

4
Open het filter door het tegen de klokrichting in te draaien

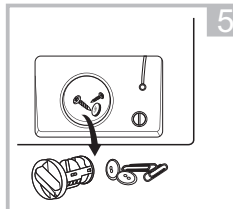

5
Verwijder vreemde voorwerpen

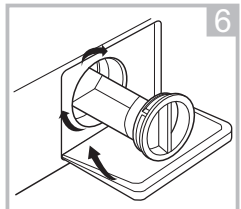

6
Sluit de onderste afdekklep

⚠ Voorzichtig!

- Zorg ervoor dat de ventieldop en de noodafvoerslang correct worden teruggeplaatst, dat de afdekkleppen in lijn met de gatplaten worden geplaatst, anders kan er water lekken.
- Sommige machines hebben geen noodafvoerslang, dus stap 2 en stap 3 kunnen dan worden overgeslagen. Draai direct de onderste afdekklep om water in een opvangbak te laten lopen.
- Wanneer het apparaat in gebruik is en afhankelijk van het geselecteerde programma kan er warm water in de pomp zijn. Verwijder het pompdeksel nooit tijdens een wascyclus, wacht altijd tot het apparaat klaar is met de cyclus en leeg is. Zorg er bij het terugplaatsen van de klep voor dat deze stevig wordt vastgedraaid.

ONDERHOUD

■ Problemen en oplossingen

Het apparaat start niet of stopt tijdens het gebruik. Probeer eerst een oplossing voor het probleem te vinden. Lukt dit niet, neem dan contact op met de servicedienst.

Beschrijving	Probleem	Oplossing
Wasmachine start niet	Deur niet goed gesloten	Herstarten nadat de deur gesloten is. Controleer of kleding vastzit.
Deur gaat niet open	Het ontwerp van de veiligheidsbescherming van de wasmachine werkt	Ontkoppel de stroom, start het product opnieuw op
Waterlekkage	De verbinding tussen inlaatpijp of afvoerslang is niet dicht	Controleer en bevestig waterleidingen Reinig de afvoerslang
Wasmiddelresten in het bakje	Wasmiddel is bevochtigd of samengeklonterd	Reinig het bakje en veeg het schoon
Indicator of scherm licht niet op	Koppel de stroom los Printplaat of bekabeling heeft verbindingproblemen	Controleer of de stroom is uitgeschakeld en of de stekker goed is aangesloten
Vreemd geluid		Controleer of de bevestiging (bouten) is verwijderd Controleer of het op een stevige en vlakke vloer is geïnstalleerd

Beschrijving	Probleem	Oplossing
E30	Deur is niet goed gesloten	Herstarten nadat de deur gesloten is. Controleer of kleding vastzit.
E10	Waterinvoer probleem tijdens het wassen	Controleer of de waterdruk te laag is Maak de waterleiding recht Controleer of het filter van de inlaatklep geblokkeerd is
E21	Waterafvoer duurt langer	Controleer of de afvoerslang verstopt is
E12	Water stroomt over	Wasmachine opnieuw starten
EXX	Overig	Probeer het eerst zelf nog een keer en bel de servicedienst als er nog steeds problemen zijn



Let op!

- Na de controle het apparaat activeren. Als het probleem zich voordoet of als het scherm weer andere alarmcodes weergeeft, neem dan contact op met de servicedienst.

ONDERHOUD

Model		KOBLENZ8714WA-3
Capaciteit		8kg
Draaisnelheid		1400 rpm
Energie-efficiëntieklasse	①	A+++ -20%
Jaarlijks energieverbruik	②	157kWh /jaar
Energieverbruik in uit-stand		0.5W
Energieverbruik in stand-by stand		1.0W
Jaarlijks waterverbruik	③	11000L /jaar
Efficiëntieklasse centrifugeren	④	B
Standaard wascyclus	⑤	Katoen Eco
Energieverbruik van de standaard 60°C bij volledige lading		0.75 kwh /cyclus
Energieverbruik van de standaard 60°C bij gedeeltelijke lading		0.66kwh /cyclus
Energieverbruik van de standaard 40°C bij gedeeltelijke lading		0.64kwh /cyclus
Programmaduur van standaard 60°C bij volledige lading		240min
Programmaduur van standaard 60°C bij gedeeltelijke lading		225min
Programmaduur van standaard 40°C bij gedeeltelijke lading		225min
Waterverbruik van de standaard 60°C bij volledige lading		54L /cyclus
Waterverbruik van standaard 60°C bij gedeeltelijke lading		47 L /cyclus
Waterverbruik van de standaard 40°C bij gedeeltelijke lading		47 L /cyclus
Restvochtgehalte van de standaard 60°C bij volledige lading		50%
Restvochtgehalte van de standaard 60°C bij gedeeltelijke lading		55%
Restvochtgehalte van de standaard 40°C bij gedeeltelijke lading		55%
Geluidsniveau wassen		56dB (A)
Geluidsniveau centrifugeren		78dB (A)

ONDERHOUD

Let op!

- Programma-instelling voor testen in overeenstemming met de geldende norm En60456.
- Bij het gebruik van de testprogramma's de aangegeven lading wassen met de maximale centrifugeersnelheid.
- De werkelijke parameters zijn afhankelijk van hoe de machine wordt gebruikt en kunnen verschillen met de parameters in de bovenstaande tabel.
- De huishoudelijke wasmachine is uitgerust met een energiebeheersysteem. De duur van de tijd dat de sluimerstand wordt ingeschakeld, is minder dan 1 minuut.
- De geluidsemisatie tijdens het wassen/centrifugereren is voor de standaard wascyclus bij een volledige lading.

Opmerkingen:

- 1 De energie-efficiëntieklasse is van A (hoogste efficiëntie) tot D (laagste efficiëntie).
- 2 Energieverbruik per jaar, gebaseerd op 220 standaard wascycli voor standaardprogramma op 60°C en 40°C bij volledige en gedeeltelijke belading, en het verbruik van de energiebesparende modi. Het werkelijke energieverbruik hangt af van hoe het apparaat wordt gebruikt.
- 3 Waterverbruik per jaar op basis van 220 standaard wascycli voor standaardprogramma op 60°C en 40°C bij een volledige en gedeeltelijke lading. Het werkelijke waterverbruik hangt af van hoe het apparaat wordt gebruikt.
- 4 Efficiëntieklasse centrifugereren van G (minst efficiënt) tot A (meest efficiënt).
- 5 Het standaard 60°C-programma en het standaard 40°C-programma zijn de standaard wasprogramma's. Deze programma's zijn geschikt om normaal vervuilde katoenen was te reinigen en ze zijn de meest efficiënte programma's in termen van gecombineerd energie- en waterverbruik voor het wassen van dat soort katoenen wasgoed. De werkelijke watertemperatuur kan afwijken van de aangegeven cyclus temperatuur.
Kies het geschikte type wasmiddel voor de verschillende wastemperaturen om de beste wasprestaties te verkrijgen met minder water- en energieverbruik.

GARANTIEBEPALINGEN

1. Deze garantiebepalingen gelden uitsluitend voor de oorspronkelijke koper en voor huishoudelijk gebruik van het apparaat in Nederland. Bij doorverkoop van gebruiker aan gebruiker vervalt de garantie.
2. De garantie geldt slechts indien, bij eventueel beroep op de garantiebepalingen, dit garantiebewijs wordt getoond, samen met de originele aankoopnota.
3. Geen garantie zal van toepassing zijn op gebreken, veroorzaakt door beschadigingen, ruwe of onoordeelkundige behandeling, nalatigheid van de gebruiker, het gebruik van het apparaat op een onjuiste spanning, of gebruik voor een ander doel dan waarvoor het geleverd werd. Er kan ook geen beroep op de garantie gedaan worden als het typeplaatje met serienummer is veranderd of verwijderd en wanneer door ondeskundigen aan het apparaat is gewerkt.
4. Buiten garantie vallen: glas, gloeilampen, kunststof onderdelen of accessoires, draadmanden en/of separatie schotten, lak- en/of emaille beschadigingen.
5. De garantie vangt aan op de dag van plaatsing en houdt in:
Twee jaar garantie op het gehele koel-vriesmeubel en de elektrische apparatuur zoals thermostaat, thermische beveiliging, relais, ventilator, transformator, schakelaar enz, met uitzondering van de onder 4 genoemde onderdelen.
6. De garantie omvat uitsluitend het vervangen van defecte of beschadigde onderdelen voor zover wij ons volgens deze garantiebepalingen verantwoordelijk hebben gesteld.
7. Voorrijkosten, arbeidsloon, transport- en/of verpakingskosten, alsmede het transportrisico (voor apparaten die slechts in onze eigen werkplaats gerepareerd kunnen worden) worden niet door de garantie gedekt en zijn voor rekening van de gebruiker. Zie ook onze 'servicebepalingen' waarin o.a. de berekening van de voorrijkosten en het arbeidsloon worden omschreven.
NB: Reparatiekosten moeten direct voldaan worden. Indien facturering van de monteurskosten wordt verlangd, zullen deze worden verhoogd met een bepaald bedrag aan administratiekosten.
8. Wij zijn niet verantwoordelijk voor werkzaamheden of reparatiekosten, niet in onze opdracht door derden uitgevoerd en evenmin voor kosten of gevolgen, hoe dan ook, direct of indirect uit een storing, gebrek of onoordeelkundig gebruik van het apparaat voortvloeiend.
9. Vervanging van onderdelen verlengt de garantietermijn niet.

FRILEC SERVICEBEPALINGEN

1. Beschadigde apparaten bij ontvangst niet in gebruik nemen maar direct melden bij uw leverancier. Eventuele terugname van beschadigde, gebruikte apparaten is niet mogelijk.
2. De eerste 24 maanden na aankoopdatum wordt voor serviceverlening ten aanzien van gevallen, welke onder deze garantiebepalingen ressorteren, niets in rekening gebracht.
3. Vanaf twee jaar na de aankoopdatum worden in rekening gebracht:
 - a. de voorrijkosten
 - b. het arbeidsloon
 - c. alle vervangen onderdelen.
4. Bij klantenbezoek dienen alle kosten en gebruikte materialen à contant te worden voldaan met inachtnaam van het onder de punten 2-4 van de servicebepalingen genoemde, ongeacht de aard der werkzaamheden.
5. Eventuele toezending van onderdelen geschiedt onder rembours.

Voor service: **Frilec** www.domest.nl – zie service
Tel. 0314 - 362244 (optie 2)
Fax. 0314 - 378232
E-mail: service@domest.nl

Naam/adres/woonplaats koper:

.....
.....
.....
.....

Importeur: DOMEST import - export B.V.
J.F. Kennedylaan 101b NL - 7001 CZ Doetinchem
Tel. 0314 - 362244 Fax 0314 – 378232 E-mail: service@domest.nl



Washing Machine

OWNER'S MANUAL

KOBLENZ8714WA-3

Read This Manual

Use all instructions and explanations of the installation before use. Follow the instructions carefully. Keep the operation instructions handy for later use. If the application is sold or passed on then ensure that the new owner always receives those operation instructions.

CONTENTS

SAFETY INSTRUCTIONS

■ Safety Instructions	3
-----------------------------	---

INSTALLATION

■ Product Description	8
■ Installation	9

OPERATIONS

■ Quick Start	12
■ Before Each Washing	13
■ Detergent Dispenser	14
■ Control Panel	15
■ Option.....	16
■ Other Functions	17
■ Programmes	19
■ Washing Programmes Table	20

MAINTENANCES

■ Cleaning And Care	21
■ Trouble Shooting	24
■ Technical Specifications	25
■ Product Fiches	26

SAFETY INSTRUCTIONS

■ Safety Instructions

For your safety, the information in this manual must be followed to minimize the risk of fire or explosion, electric shock, or to prevent property damage, personal injury or loss of life.

Explanation of the symbols:

Warning!

This combination of symbol and signal word indicates a potentially dangerous situation which may result in death or serious injuries unless it's avoided.

Caution!

This combination of symbol and signal word indicates a potentially dangerous situation which may result in slight or minor injuries or damage to property and the environment.

Note!

This combination of symbol and signal word indicates a potentially dangerous situation which may result in slight or minor injuries.

Warning!

The electric shock!

- If the supply cord is damaged, it must be replaced by the manufacturer, its service agent or similarly qualified persons in order to avoid a hazard.

SAFETY INSTRUCTIONS

- The new hose-sets supplied with the appliance are to be used and that old hose-sets should not be reused.
- Before any maintenance the device, unplug the appliance from the mains.
- Always unplug the machine and turn off the water supply after use. The max. inlet water pressure, in pascals. The min. inlet water pressure, in pascals.
- To ensure your safety, power plug must be inserted into an earthed three-pole socket. Check carefully and make sure that your socket is properly and reliably earthed.
- Make sure that the water and electrical devices must be connected by a qualified technician in accordance with the manufacturer's instructions and local safety regulations.

Risk to children!

- EN countries: the appliance can be used by children aged from 8 years and above and persons with reduced physical, sensory or mental capabilities or lack of experience and knowledge if they have been given supervision or instruction concerning use of the appliance in a safe way and understand the hazards involved. Children shall not play with the appliance. Cleaning and user maintenance shall not be made by children without supervision.
- Children of less than 3 years should be supervised to ensure that they do not play with appliance.
- Animals and children may climb into the machine. Check the machine before every operation.
- Kids should be supervised that they do not play with the appliance.

SAFETY INSTRUCTIONS

- Glass door may be very hot during the operation. Keep kids and pets far away from the machine during the operation very wet rooms as well as in the rooms with explosive or caustic gas.
- Remove all packages and transport bolts before using the appliance. Otherwise, serious damage may result.
- Plug must be accessible after installation.

Risk of explosion!

- Do not wash or dry articles that have been cleaned in, washed in, soaked in, or dabbed with combustible or explosive substances(such as wax, oil, paint, gasoline, degreasers, dry-cleaning solvents, kerosene, etc.) This may result in fire or explosion.
- Before hand thoroughly rinse items of washing by hand.

⚠ Caution!

Installing the product!

- This washing machine is for indoor use only.
- It isn't intended to be built-in using.
- The openings must not be obstructed by a carpet.
- Washing machine shall not be installed in bath room or very wet rooms as well as in the rooms with explosive or caustic gases.
- The washing machine with single inlet valve only can be connected to the cold water supply. The product with double inlet valves should be correctly connected to the hot water and cold water supply.
- Plug must be accessible after installation.

SAFETY INSTRUCTIONS

- Remove all packages and transport bolts before using the appliance. Otherwise, serious damage may result.

Risk of damaging appliance!

- Your product is only for home use and is only designed for the textiles suitable for machine washing.
- Do not climb up and sit on top cover of the machine.
- Do not lean against machine door.
- Cautions during Handling Machine:
 - 1.Transport bolts shall be reinstalled to the machine by a specialized person.
 - 2.The accumulated water shall be drained out of the machine.
 - 3.Handle the machine carefully. Never hold each protruded part on the machine while lifting. Machine door can not be used as the handle during the conveyance.
 - 4.This appliance is heavy. Transport with care.
- Please do not close the door with excessive forces. If it is found difficult to close the door, please check if the clothes are put in or distributed well.
- It is forbidden to wash carpets.

Operating the appliance!

- Before washing the clothes at first time, the product shall be operated in one round of the whole procedures without the clothes inside.
- Flammable and explosive or toxic solvents are forbidden. Gasoline and alcohol etc. Shall not be used as detergents. Please only select the detergents suitable for machine washing, especially for drum.

SAFETY INSTRUCTIONS

- Make sure that all pockets are emptied. Sharp and rigid items such as coin, brooch, nail, screw or stone etc. may cause serious damages to this machine.
- Please check whether the water inside the drum has been drained before opening its door. Please do not open the door if there is any water visible.
- Be careful of burning when the product drains hot washing water.
- Never refill the water by hand during washing.
- After the program is completed, Please wait for two minutes to open the door.

Packaging/Old appliance



This marking indicates that this product should not be disposed with other household wastes throughout the EU. To prevent possible harm to the environment or human health from uncontrolled waste disposal, recycle it responsibly to promote the sustainable reuse of material resources. To return your used device, please use the collection systems or contact the retailer where the product was purchased. They return and can take this product for environmental safe recycling.

INSTALLATION

■ Product Description

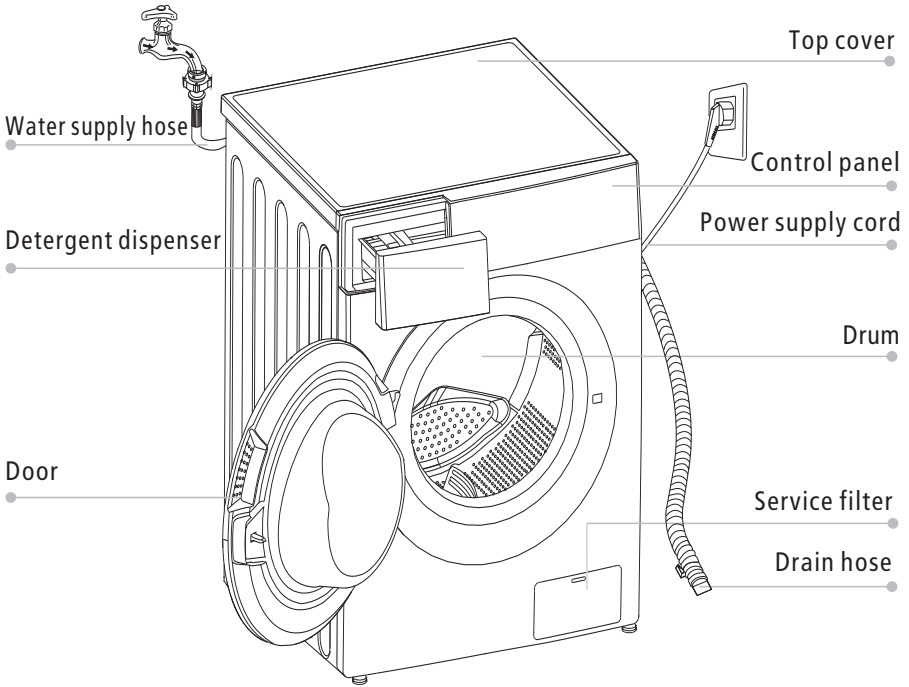

Note!

- The product line chart is for reference only, please refer to real product as standard.

Accessories

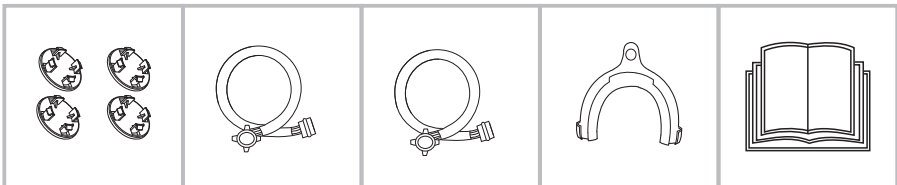

Transport hole plug

Supply hose cold water

Supply hose hot water (optional)

Drain hose support (optional)

Owner's manual

INSTALLATION

■ Installation

Installation area

⚠ Warning!

- Stability is important to prevent the product from wandering!
- Make sure that the product should not stand on the power cord.

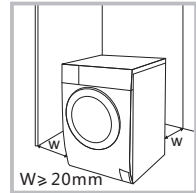

Before installing the machine, the location characterized as follows shall be selected:

1. Rigid, dry, and level surface
2. Avoid direct sunlight
3. Sufficient ventilation
4. Room temperature is above 0°C
5. Keep far away from the heat resources such as coal or gas.

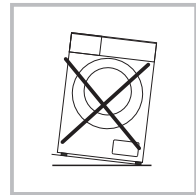

Unpacking the washing machine

⚠ Warning!

- Packaging material (e.g. Films, Styrofoam) can be dangerous for children.
- There is a risk of suffocation ! Keep all packaging well away from children.

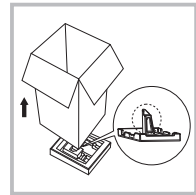

1. Remove the cardboard box and styrofoam packing.
2. Lift the washing machine and remove the base packing. Make sure the small triangle foam is removed with the bottom one together. If not, lay the unit down with side surface, then remove the small foam from the unit bottom manually.
3. Remove the tape securing the power supply cord and drain hose.
4. Remove the inlet hose from the drum.

Remove transport bolts

⚠ Warning!

- You must remove the transport bolts from the backside before using the product.
- You'll need the transport bolts again if you move the product, so make sure you keep them in a safe place.

Please take the following steps to remove the bolts:

1. Loosen 4 bolts with spanner and then remove them.
2. Stop the holes with transport hole plugs.
3. Keep the transport bolts properly for future use.

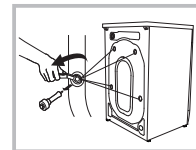

INSTALLATION

Levelling the washing machine

⚠ Warning!

- The lock nuts on all four feet must be screwed tightly against the housing.

1. Check if the legs are closely attached to the cabinet. If not, please turn them to their original positions tighten the nuts.
2. Loosen the lock nut turn the feet until it closely contacts with the floor.
3. Adjust the legs and lock them with a spanner, make sure the machine is steady.

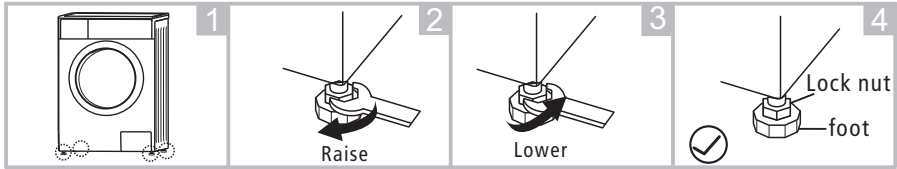

Connect Water Supply Hose

⚠ Warning!

- To prevent leakage or water damage, follow the instructions in this chapter!
- Do not kink, crush, modify or sever water inlet hose.
- For the model equips hot valve, connect it to hot water tap with hot water supply hose. Energy consumption will decrease automatically for some program.

Connect the inlet pipe as indicated, There are two ways to connect the inlet pipe.

1. Connection between ordinary tap and inlet hose.

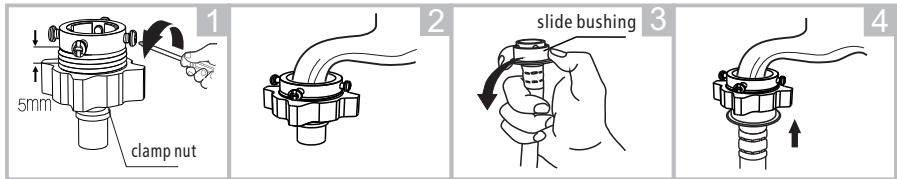

Loosen clamp nut and tighten clamp nut

Press slide bushing, insert inlet hose into connecting base

2. Connection between screw tap and inlet hose.

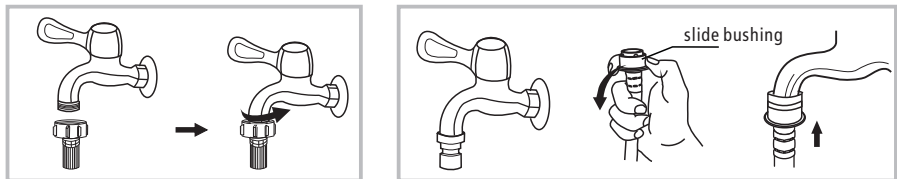

Tap with threads and inlet hose

Special tap for washing machine

INSTALLATION

Connect the other end of inlet pipe to the inlet valve at the backside of product and fasten the pipe tightly clockwise.

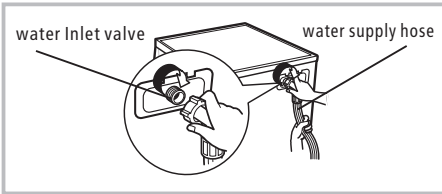

Drain Hose

⚠ Warning!

- Do not kink or protract the drain hose.
- Position drain hose properly , otherwise damage might result of water leakage.

There are two ways to place the end of drain hose:

1. Put it into the water trough.

2. Connect it to the branch drain pipe of the trough.

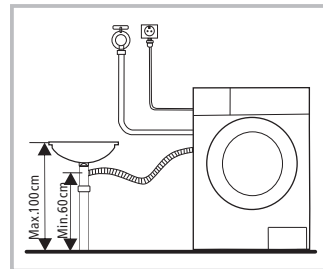
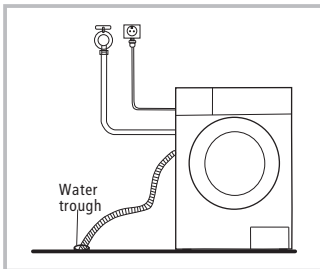

📌 Note!

- If the machine has drain hose support, please install it like the following .

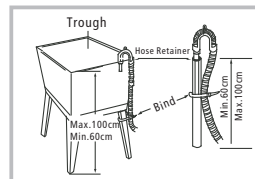
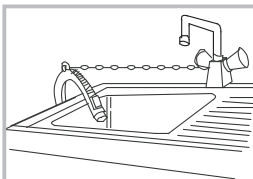

⚠ Warning!

- When installing drain hose, fix it properly with a rope.
- If drain hose is too long, do not force it into washing machine as it will cause abnormal noises.

OPERATIONS

■ Quick Start

⚠ Caution!

- Before washing, please make sure it's installed properly.
- Before washing at first time, the washing machine shall be operated in one round of the whole procedures without clothes in as follows.

1. Before Washing

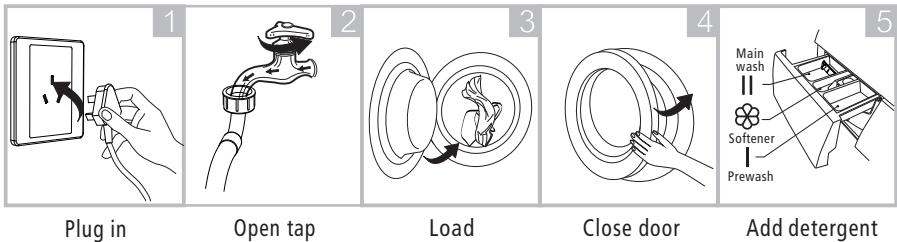

📌 Note!

- Detergent need to be added in "case I "after selecting pre-washing for machines with this function.

2. Washing

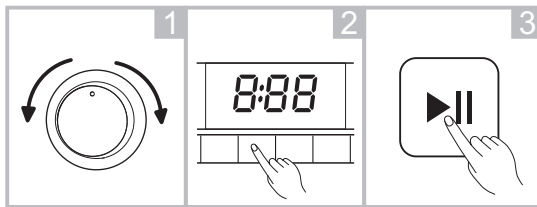

Select Programme Select function or default Start up

📌 Note!

- If default is selected, step 2 can be skipped.

3. After Washing

"End" on display.

OPERATIONS

■ Before Each Washing

- The working condition of the washer should be (0-40) °C. If used under 0 °C, the inlet valve and draining system may be damaged. If the machine is placed under condition of 0 °C or less, then it should be transferred to normal ambient temperature to ensure the water supply hose and drain hose are not frozen before use.
- Please check the labels and the explanation of using detergent before wash. Use non-foaming or less-foaming detergent suitable for machine washing properly.

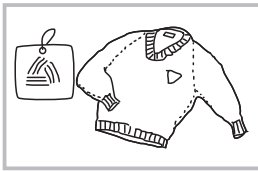

Check the label

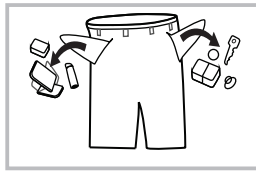

Take out the items out of the pockets

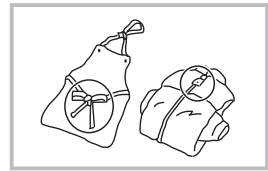

Knot the long strips, zip or button

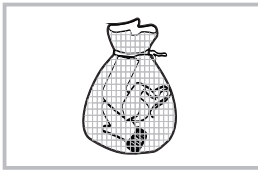

Put small clothes into the pillow slip

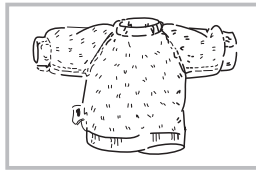

Turn easy-pilling and long-pile fabric inside out

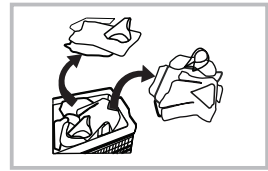

Separate clothes with different textures

⚠ Warning!

- When washing a single clothes, it may easily cause great eccentricity and give alarm due to great unbalance. Therefore it is suggested to add one or two more clothes to be washed together so that draining can be done smoothly.
- Don't washing the clothes touching with kerosene, gasoline, alcohol and other flammable materials.

OPERATIONS

■ Detergent Dispenser

- I Pre wash detergent
- II Main wash detergent
- ☼ Softener

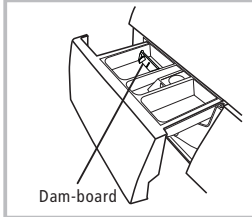
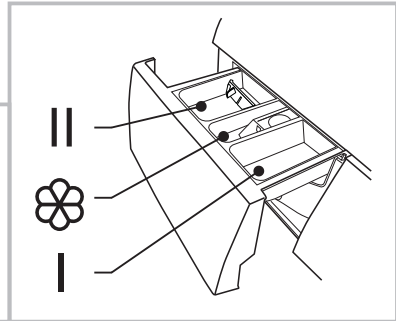

Liquid detergent

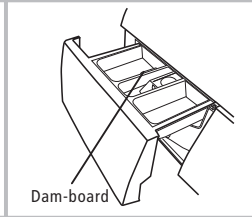

Powder detergent

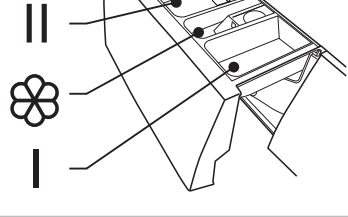

Pull out the dispenser

⚠ Caution!

- Detergent only need to be added in "case I" after selecting pre-washing for machines with this function.

Programme	I	II	☼	Programme	I	II	☼
Cotton Eco		●	○	Self Clean			
Cotton	○	●	○	Wool		●	○
Quick15'		●	○	Delicate		●	○
Rapid45'		●	○	Mix	○	●	○
Daily Wash (60')		●	○	Jeans	○	●	○
Rinse&Spin			○	Baby Care	○	●	○
Spin Only				Synthetic	○	●	○
Daily Wash		●	○	Sport	○	●	○
Duvet		●	○	Cotton(Smart)		●	○

- Means must
- Means optional

📌 Note!

- As for the agglomerated or ropy detergent or additive, before they are poured into the detergent box, it is suggested to use some water for dilution to prevent the inlet of detergent box from being blocked and overflowing while filling water.
- Please choose suitable type of detergent for the various washing temperature to get the best washing performance with less water and energy consumption.

OPERATIONS

Control Panel

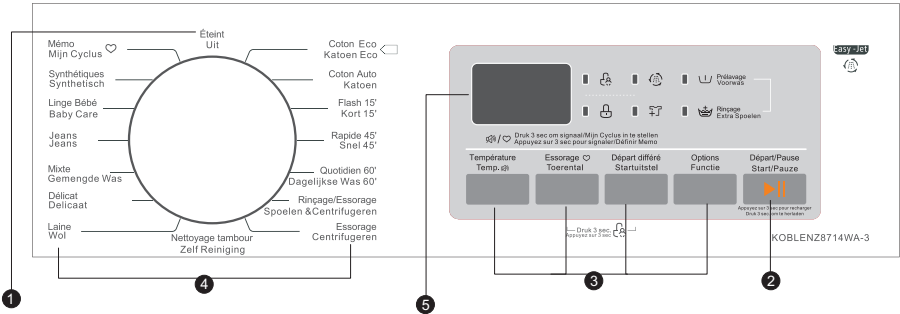

Note!

- The chart is for reference only, Please refer to real product as standard.

1 Off

Product is switched off.

2 Start/Pause

Press the button to start or pause the washing cycle.

3 Option

This allows you to select an additional function and will light when selected.

4 Programmes

Available according to the laundry type.

5 Display

The display shows the settings, estimated time remaining, options, and status messages for your washer. The display will remain on through the cycle.

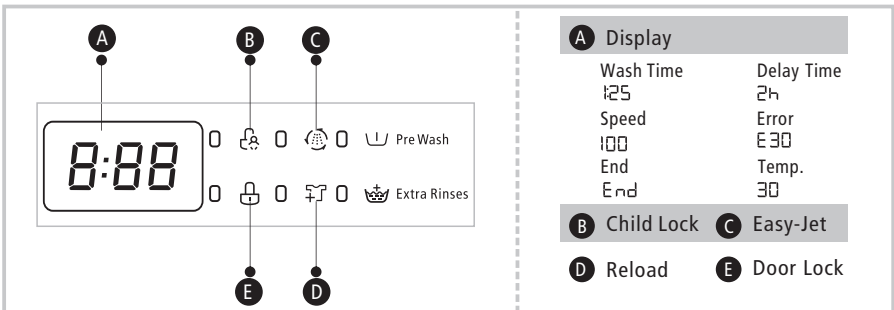

OPERATIONS

■ Option

Pre Wash

Pre Wash

The Prewash function can get an extra wash before main wash, it is suitable for washing the dust rises to surface of the clothes; You need to put detergent into the Case (I) when select it.

Extra Rinse

Extra Rinse

The laundry will undergo extra rinse once after you select it.

Delay

Delay

Set the Delay function:

1. Select a programme; 2. Press the Delay button to choose the time (the delaying time is 0-24 H.);
3. Press [Start/Pause] to commence the delay operation



Choose the Programme

Setting time

Start

Cancel the Delay function:

Press the [Delay] button until the display be 0H. It should be pressed before starting the programme. If the programme already started, should switch off programme to reset a new one.

Soil Level

Soil Level

The washing time will increase or decrease after you select it.

ⓘ Caution!

- If there is any break in the power supply while the machine is operating, a special memory stores the selected programme and when the power is restarted, the program will continue.

Programme	Option			Programme	Option		
	Delay	Extra rinse	Pre wash		Delay	Extra rinse	Pre wash
Cotton Eco	<input type="radio"/>			Self Clean	<input type="radio"/>		
Cotton	<input type="radio"/>	<input type="radio"/>	<input type="radio"/>	Wool	<input type="radio"/>	<input type="radio"/>	
Quick15'	<input type="radio"/>			Delicate	<input type="radio"/>	<input type="radio"/>	
Rapid45'	<input type="radio"/>			Mix	<input type="radio"/>	<input type="radio"/>	<input type="radio"/>
Daily Wash (60')	<input type="radio"/>	<input type="radio"/>		Jeans	<input type="radio"/>	<input type="radio"/>	<input type="radio"/>
Rinse&Spin	<input type="radio"/>			Baby Care	<input type="radio"/>	<input type="radio"/>	<input type="radio"/>
Spin Only	<input type="radio"/>			Synthetic	<input type="radio"/>	<input type="radio"/>	<input type="radio"/>
Daily Wash	<input type="radio"/>	<input type="radio"/>		Sport	<input type="radio"/>	<input type="radio"/>	<input type="radio"/>

Means optional (Some models have intelligent weighing function, please refer to the actual product)

OPERATIONS

■ Other Functions

Temp.

Temp.

Press the button to regulate the temperature(Cold,20°C,30°C, 40°C,60°C,90°C)

Speed

Speed

Press the button to change the speed.

1200: 0-400-600-800-1000-1200

1400: 0-400-600-800-1000-1200-1400

Programme	Default Speed(rpm)		Programme	Default Speed(rpm)	
	1200	1400		1200	1400
Cotton Eco	800	800	Self Clean	400	400
Cotton	1200/800(KC)	1200	Wool	400	400
Quick15'	800	800	Delicate	600	600
Rapid45'	800	800	Mix	1000/800(KC)	1000
Daily Wash (60')	1000	1000	Jeans	800	800
Rinse&Spin	1000/1200(KC)	1000	Baby Care	1000	1000
Spin Only	1000/1200(KC)	1000	Synthetic	1200	1200

OPERATIONS



Child Lock

To avoid mis operation by children.



Choose the Programme



Start



Press [Speed] and [Delay]
3 sec. till buzzer beep.

⚠ Caution!

- Press the two button 3sec. also to be released the function.
- The "Child Lock" will lock all buttons except Power button.
- Cut off the power supply , the kid's protection is to be released.
- The child lock will remain effective when the power is resumed for some models.



Mute the buzzer



Choose the Programme



Press the [Temp.]button for 3sec.,
the buzzer is mute.

To act the buzzer function, press the button again for 3 seconds. The setting will be kept until the next reset.

⚠ Caution!

- After Muting the buzzer function, the sounds will not be activated any more.



My Cycle

To memory the frequently used programme.

After choosing the programme and setting the options, press [speed] 3 sec. before start to wash. The default setting course is Cotton Eco.

OPERATIONS

■ Programmes

Programmes are available according to the laundry type.

Programmes	
Cotton	Hard-wearing textiles, heat-resistant textiles made of cotton or linen.
Synthetic	Wash synthetic articles, for example: shirts, coats, blending. While washing the knitting textiles, detergent quantity shall be reduced due to its loose string construction and easily forming bubbles.
Baby Care	Washing the baby's clothes, it can make the baby's wear cleaner and make the rinse performance better to protect the baby skin.
Rapid 45'	Washing few and not very dirty clothes quickly.
Mix	Mixed load consisting of textiles made of cotton and synthetics.
Daily Wash(60')	It is suitable for washing few and not very dirty clothes quickly.
Jeans	Specially for jeans.
Quick 15'	Extra short programme approx, suitable for lightly soiled washing as a small amounts of laundry.
Delicate	For delicate, washable textiles, e.g. made of silk, satin, synthetic fibres or blended fabrics.
Wool	Hand or machine-washable wool or richwool textiles. Especially gentle wash programme to prevent shrinkage, longer programme pauses (textiles rest in wash liquor).
Spin Only	Extra spin with selectable spin speed.
Rinse&Spin	Extra rinse with spin.
Cotton Eco	To increase the washing effects, washing time is increased.
Self Clean	Specially set in this machine to clean the drum and tube. It applies 90 °C high temperature sterilization to make the clothes washing more green. When this programme is performed, the clothes or other washing cannot be added. When proper amount of chlorine bleaching agent is put in, the barrel cleaning effect will be better. The customer can use this programme regularly according to the need.
Sport	Washing the activewear.
Duvet	This program is specially designed for washing duvet coats.

OPERATIONS

■ Washing Programmes Table

Programme	Load(kg)		Temp.(°C)	Default Time	
	7.0	8.0		7.0	8.0
Cotton Eco	7.0	8.0	30	0:58	0:58
Cotton	7.0	8.0	40	Aut	Aut
Quick15'	2.0	2.0	Cold	0:15	0:15
Rapid 45'	2.0	2.0	20	0:45	0:45
Daily Wash (60')	2.0	2.0	20	1:00	1:00
Rinse & Spin	7.0	8.0	-	0:31	0:31
Spin Only	7.0	8.0	-	0:12	0:12
Self Clean	-	-	90	1:21	1:21
Wool	2.0	2.0	40	1:06	1:06
Delicate	2.5	2.5	30	1:00	1:00
Mix	7.0	8.0	40	1:13	1:13
Jeans	7.0	8.0	40	1:48	1:48
Baby Care	7.0	8.0	30	1:20	1:20
Synthetic	3.5	4.0	40	2:20	2:20

- The EU energy efficiency class is: A+++
Energy test program: Cotton Eco 60/40°C.
Speed: the highest speed; Other as the default.
Half load for 7.0/8.0Kg machine:3.5/4.0Kg.
- "Cotton Eco 60/40°C " is the standard washing programs to which the information in the label and the fiche relates, and they are suitable to clean normally soiled cotton laundry and that they are the most efficient programmes in terms of combined energy and water consumptions for washing that type of cotton laundry, that the actual water temperature may differ from the declared cycle temperature.

Note!

- The parameters in this table are only for user's reference. The actual parameters maybe different with the parameters in above mentioned table.

MAINTENANCES

■ Cleaning And Care

Warning!

- Before your maintenance starts, please unplug the machine and close the tap.

Cleaning The Cabinet

Proper maintenance on the washing machine can extend its working life. The surface can be cleaned with diluted non-abrasive neutral detergents when necessary. If there is any water overflow, use the wet cloth to wipe it off immediately. No sharp items are allowed.



Note!

- Formic acid and its diluted solvents or equivalent are forbidden, such as alcohol, solvents or chemical products, etc.

Cleaning The Drum

The rusts left inside the drum by the metal articles shall be removed immediately with chlorine-free detergents. Never use steel wool.

Note!

- Don't put laundry in the washing machine during the drum cleaning.

Cleaning The Door Seal And Glass

Wipe the glass and seal after each wash to remove lint and stains. If lint builds up it can cause leaks. Remove any coins, buttons and other objects from the seal after each wash.

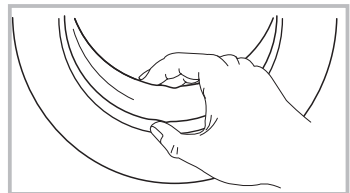

MAINTENANCES

Cleaning The Inlet Filter

Note!

- Inlet filter must be cleaned if there is less water.

Washing the filter in the tap

1. Close the tap.
2. Remove the water supply hose from the tap.
3. Clean the filter.
4. Reconnect the water supply hose.

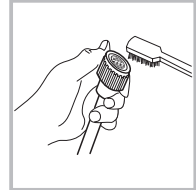
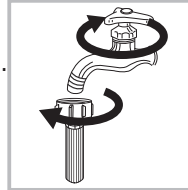

Washing the filter in washing machine:

1. Screw off the inlet pipe from the backside of the machine.
2. Pull out the filter with long nose pliers and reinstall it back after being washed.
3. Use the brush to clean the filter.
4. Reconnect the inlet pipe.

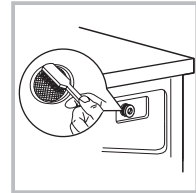

Note!

- If the brush is not clean, you can pull out the filter washed separately;
- Reconnect, turn on the tap.

Clean The Detergent Dispenser

1. Press down the arrow location on softener cover inside the dispenser drawer.
2. Lift the clip up and take out softener cover and wash all grooves with water.
3. Restore the softener cover and push the drawer into position.

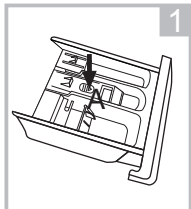

Pull out the dispenser drawer with press the A

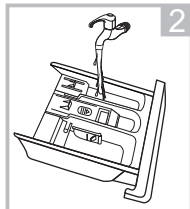

Clean the dispenser drawer under water

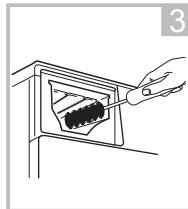

Clean inside the recess with an old toothbrush

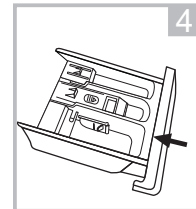

Insert the dispenser drawer

Note!

- Do not use alcohol, solvents or chemical products to clean the machine.

MAINTENANCES

Cleaning The Drain Pump Filter

⚠ Warning!

- Be careful of the hot water!
- Allow detergent solution to cool down.
- Unplug the machine to avoid electrical shock before washing.
- Drain pump filter can filter the yarns and small foreign matters from the washing.
- Clean the filter periodically to ensure the normal operation of washing machine.

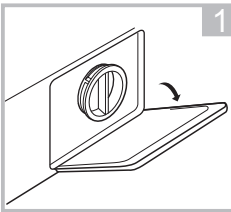

Open the lower cover cap

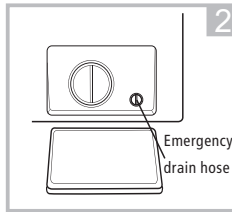

Rotate 90°C and pull out the emergency drain hose, and take off the hose cap

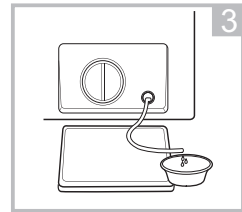

After water runs out, reset the drain hose

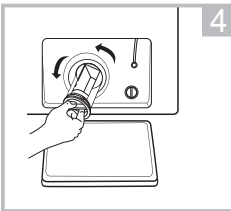

Open the filter by turning to the counter clockwise

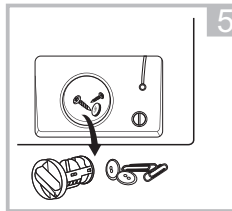

Remove extraneous matter

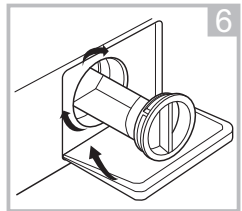

Close the lower cover cap

⚠ Caution!

- Make sure that valve cap and emergency drain hose are reinstalled properly, cap plates should be inserted aligning to hole plates otherwise water may leak.
- Some machines don't have emergency drain hose, so step 2 and step 3 can be skipped. Rotate lower cover cap directly to make water run into basin.
- When the appliance is in use and depending on the programme selected there can be hot water in the pump. Never remove the pump cover during a wash cycle, always wait until the appliance has finished the cycle, and is empty. When replacing the cover, ensure it is securely re-tightened.

MAINTENANCES

■ Trouble Shooting

The start of the appliance does not work or it stops during operation.
First try to find a solution to the problem, If not, contact the service centre.

Description	Reason	Solution
Washing machine cannot start up	Door is not closed properly	Restart after the door is closed Check if the clothes is stuck
Door can't be opened	Washer's safety protection design is working	Disconnect the power, restart the product
Water leakage	The connection between inlet pipe or outlet hose is not tight	Check and fasten water pipes Clean up outlet hose
Detergent residues in the box	Detergent is dampened or agglomerated	Clean and wipe the detergent box
Indicator or display does not light	Disconnect the power PC board or harness has connection problem	Check if the power is shut down and the power plug is connected correctly
Abnormal noise		Check if the fixing (bolts) have been removed Check it's installed on a solid and level floor

Description	Reason	Solution
E30	Door is not closed properly	Restart after the door is closed Check if the clothes is stuck
E10	Water injecting problem while washing	Check if the water pressure is too low Straighten the water pipe Check if the inlet valve filter is blocked
E21	Overtime water draining	Check if the drain hose is blocked
E12	Water overflow	Restart the washer
EXX	Others	Please try again first, call up service line if there are still troubles

Note!

- After the check, activate the appliance. If the problem occurs or the display shows other alarm codes again, contact the service.

MAINTENANCES

■ Technical Specifications

Power Supply 220-240V~,50Hz

MAX.Current 10A

Standard Water Pressure 0.05MPa~1MPa

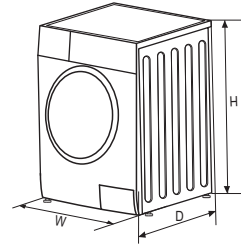

Model	Washing Capacity	Dimension (W*D*Hmm)	Net Weight	Rated Power
KOBLENZ8714WA-3	8.0kg	595*475*850	63kg	1950W

MAINTENANCES

Model	KOBLENZ8714WA-3	
Capacity		8kg
Spin Speed		1400 rpm
Energy efficiency class	1*	A+++ -20%
Annual energy consumption	2*	157kWh /annual
Power consumption of off - mode		0.5W
Power consumption of Left on -mode		1.0W
Annual water consumption	3*	11000L /annual
Spin- drying efficiency class	4*	B
Standard washing cycle	5*	Cotton Eco
Energy consumption of the standard 60°C at full load		0.75 kwh /cycle
Energy consumption of the standard 60°C at partial load		0.66 kwh /cycle
Energy consumption of the standard 40° C at partial load		0.64 kwh /cycle
Programme duration of standard 60° C at full load		240min
Programme duration of standard 60°C at partial load		225min
Programme duration of standard 40°C at partial load		225min
Water consumption of the standard 60° C at full load		54L /cycle
Water consumption of standard 60°C at partial load		47L /cycle
Water consumption of the standard 40° C at partial load		47L /cycle
Remaining moisture content of the standard 60°C at full load		50 %
Remaining moisture content of the standard 60°C at partial load		55 %
Remaining moisture content of the standard 40°C at partial load		55 %
Noise level of washing		56dB (A)
Noise level of spinning		78dB (A)

MAINTENANCES

Note!

- Programme setting for testing in accordance with applicable standard En60456.
- When using the test programmes, wash the specified load using the maximum spin speed.
- The actual parameters will depend on how the appliance is used, and maybe different with the parameters in above mentioned table.
- The household washing machine is equipped with power management system. The duration of the left-on mode time is less than 10 minute.
- The noise emissions during washing/spinning for the standard washing cycle at full load.

Remarks:

- 1* The energy efficiency class is from A(highest efficiency) to D (lowest efficiency)
- 2* Energy consumption per year, based on 220 standard washing cycles for standard programme at 60°C and 40°C at full and partial load, and the consumption of the low-power modes. Actual energy consumption will depend on how the appliance is used.
- 3* Water consumption per year based on 220 standard washing cycles for standard programme at 60°C and 40°C at full and partial load. Actual water consumption will depend on how the appliance is used.
- 4* Spin-drying efficiency class from G (least efficient) to A (most efficient).
- 5* The standard 60°C programme and the standard 40°C programme are the standard washing programmes. These programmes are suitable to clean normally soiled cotton laundry and they are the most efficient programmes in terms of combined energy and water consumptions for washing that type of cotton laundry. The actual water temperature may differ from the declared cycle temperature.
Please choose the suitable type of detergent for the various washing temperatures to get the best washing performance with less water and energy consumption.

TABLE DES MATIERES

- Instructions de sécurité2
- Installation.....6
- Fonctionnement.....12
- Opérations de maintenance.....26
- Dépannage.....31

Instructions de sécurité

- Cet appareil est destiné à être utilisé dans des applications domestiques et analogues telles que:
 - des coins cuisines réservés au personnel dans des magasins, bureaux et autres environnements professionnels;
 - des fermes;
 - l'utilisation par les clients des hôtels, motels et autres environnements à caractère résidentiel;
 - des environnements du type chambres d'hôtes.
- L'appareil doit être raccordé au réseau de distribution d'eau en utilisant les ensembles de raccordement neufs fournis avec l'appareil, il convient de ne pas réutiliser des ensembles de raccordement usagés.
- Les ouvertures de ventilation ne doivent pas être obstruées par un tapis.
- Cet appareil peut être utilisé par des enfants âgés d'au moins 8 ans et par des personnes ayant des capacités physiques, sensorielles ou mentales réduites ou dénuées d'expérience ou de connaissance, s'ils (si elles) sont correctement surveillé(e)s ou si des instructions relatives à l'utilisation de l'appareil en toute sécurité leur ont été données et si les risques encourus ont été appréhendés. Les enfants ne doivent pas jouer avec l'appareil. Le nettoyage et l'entretien par l'utilisateur ne doivent pas être effectués par des enfants sans surveillance.
- Il convient de maintenir à distance les enfants de moins de 3 ans, à moins qu'ils ne soient sous une surveillance continue.

- Si le câble d'alimentation est endommagé, il doit être remplacé par le fabricant, son service après-vente ou des personnes de qualification similaire afin d'éviter un danger.
- En ce qui concerne les instructions d'installation de l'appareil et les raccordements électriques, référez-vous au paragraphe ci-après de la notice.
- ATTENTION: Ne pas raccorder à une alimentation en eau chaude.
- La masse maximale de linge sec est 7/8 kilogrammes.
- Pression maximale de l'eau à l'entrée : 1MPa
- Pression minimale de l'eau à l'entrée : 0,05MPa

⚠ Attention !

Installation du produit

- Ce lave-linge est destiné à une utilisation en intérieur uniquement.
- Il n'est pas conçu pour pouvoir être encastré.
- Les ouvertures ne doivent pas être bouchées par un tapis/ une moquette.
- Ce lave-linge ne doit pas être installé dans des salles de bains, dans des pièces très humides ni dans des pièces avec des gaz explosifs ou des substances caustiques.
- Si le lave-linge est doté d'une seule valve d'arrivée d'eau, effectuez le raccordement uniquement au robinet d'eau froide. Si le lave-linge est doté de deux valves d'arrivée d'eau, effectuez le raccordement aux robinets d'eau froide et d'eau chaude.

- La fiche d'alimentation doit rester accessible après avoir installé l'appareil.
- Enlevez tous les matériaux d'emballage et les boulons de transport avant d'utiliser l'appareil. Si vous ne le faites pas, votre lave-linge pourra être sérieusement endommagé.

Risque d'endommagement de l'appareil !

- Votre produit est exclusivement destiné à un usage domestique et est conçu uniquement pour laver les textiles lavables en machine.
- Ne grimpez pas et ne vous asseyez pas sur le capot supérieur du lave-linge.
- Ne vous appuyez pas contre la porte du lave-linge.

Précautions lors de la manipulation du lave-linge :

1. Les boulons de transport doivent être réinstallés sur le lave-linge par une personne qualifiée.
2. Vidangez l'eau présente dans l'appareil avant de déplacer le lave-linge.
3. Manipulez l'appareil avec précaution. Ne soulevez pas l'appareil en le tenant par parties protubérantes. La porte ne doit pas être utilisée comme poignée lorsque vous déplacez l'appareil.
4. Cet appareil est lourd. Transportez-le avec précaution.
 - Ne fermez pas la porte excessivement fort. Si la porte s'avère difficile à fermer, vérifiez que le tambour ne soit pas trop chargé et que le linge soit bien réparti.
 - Il est interdit de laver des tapis.

Fonctionnement de l'appareil

- Avant la première utilisation de l'appareil, effectuez un cycle complet à vide.
- Les solvants inflammables et explosifs ou toxiques sont interdits. Le carburant et l'alcool, etc. ne doivent pas être utilisés comme détergents. Ne choisissez que des détergents pour le lavage en machine, surtout pour le tambour.
- Videz les poches de vos vêtements. Les objets tranchants et rigides tels qu'une pièce de monnaie, une broche, un clou, une vis, une pierre, etc. peuvent endommager gravement cet appareil.
- Vérifiez que l'eau présente à l'intérieur du tambour a été vidangée avant d'ouvrir la porte. N'ouvrez pas la porte si vous voyez qu'il reste de l'eau à l'intérieur.
- Attention à ne pas vous brûler lors de la vidange d'eau de lavage très chaude.
- Ne rajoutez jamais d'eau à la main lors du lavage.
- Une fois le programme terminé, attendez deux minutes pour ouvrir la porte.

Installation

Description du produit

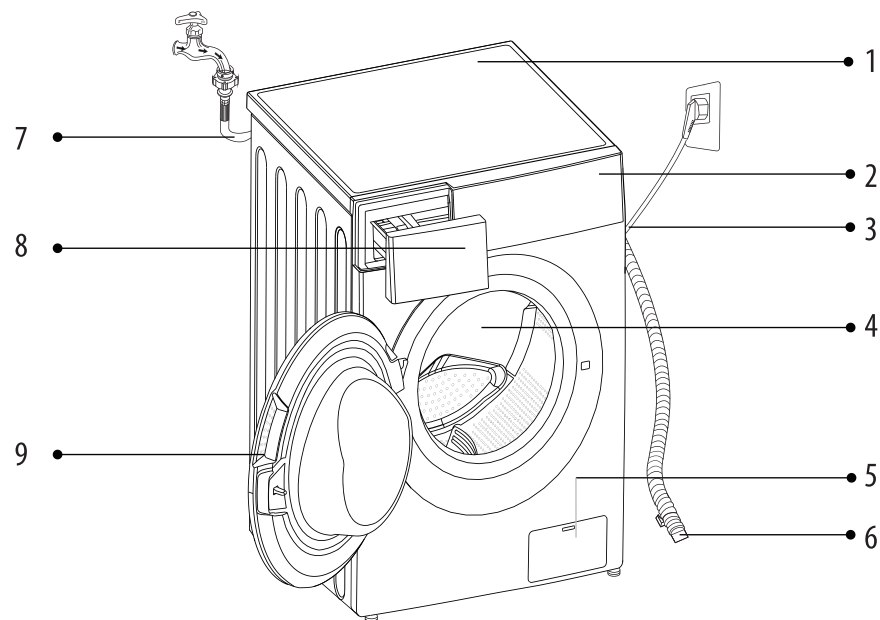



- | | |
|--------------------------|--------------------------|
| 1. Plateau supérieur | 6. Tuyau de vidange |
| 2. Bandeau de commande | 7. Tuyau d'arrivée d'eau |
| 3. Cordon d'alimentation | 8. Bac à détergent |
| 4. Tambour | 9. Hublot |
| 5. Filtre d'entretien | |

Remarque !

- L'illustration des accessoires n'est donnée qu'à titre de référence. Se référer sur le produit réel.

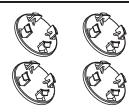
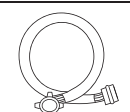
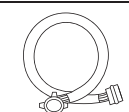
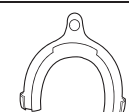
Accessories

				
Cache-orifice de transport	Tuyau d'arrivée d'eau froide	Tuyau d'arrivée d'eau chaude (en option)	Support de tuyau de vidange (en option)	Manuel d'utilisation

Lieu d'installation

Avertissement !

- Il est important que le produit soit stabilisé afin qu'il ne se déplace pas !
- Assurez-vous que le produit ne repose pas sur le cordon d'alimentation.

Pour installer votre lave-linge, choisissez un emplacement qui soit :

1. Sur une surface dure, sèche et plane
2. À l'abri des rayons du soleil
3. Suffisamment ventilé
4. Dans une pièce dont la température est supérieure à 0°C
5. À l'écart de sources de chaleur comme le charbon ou le gaz.

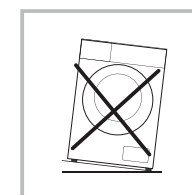
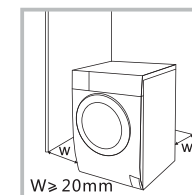

Déballage du lave-linge

⚠ Avertissement !

- Les matériaux d'emballage (ex. films plastiques, polystyrène) peuvent être dangereux pour les enfants.
- Il y a un risque d'étouffement ! Tenez tous les matériaux d'emballage bien à l'écart des enfants.

1. Retirez la boîte en carton et l'emballage en polystyrène.
2. Soulevez le lave-linge et retirez l'emballage situé à la base. N'oubliez pas de retirer le petit triangle en mousse en même temps que l'emballage du bas. Si vous n'y êtes pas parvenus, mettez le lave-linge sur le flanc puis retirez le petit triangle en mousse manuellement.
3. Retirez le ruban adhésif maintenant le cordon d'alimentation et le tuyau de vidange en place.
4. Retirez le tuyau d'arrivée d'eau du tambour.

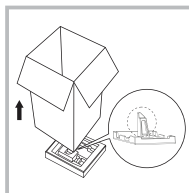

Retirez les boulons de transport

⚠ Avertissement !

- Vous devez enlever tous les boulons de transport situés à l'arrière du lave-linge avant d'utiliser le produit.
- Vous aurez de nouveau besoin des boulons de transport si vous décidez de déplacer le produit. Conservez-les donc précieusement.

Procédez de la manière suivante pour enlever les boulons :

1. Desserrez les 4 boulons à l'aide d'une clé puis enlevez-les.
2. Bouchez les trous avec les cache-orifices de transport prévus à cet effet.
3. Conservez précieusement les boulons de transport pour pouvoir les réutiliser ultérieurement.

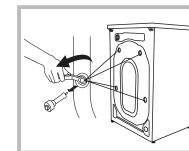

Ajustement des pieds

⚠ Avertissement !

- Les écrous de blocage situés sur les quatre pieds doivent être fermement serrés contre le châssis.

1. Vérifiez que les pieds sont fermement attachés au lave-linge. Si ce n'est pas le cas, remettez-les dans leur position d'origine et serrez les écrous.
2. Desserrez l'écrou de blocage et tournez le pied jusqu'à ce qu'il touche le sol.
3. Réglez les pieds et bloquez-les en position à l'aide d'une clé. Assurez-vous que le lave-linge est stable.

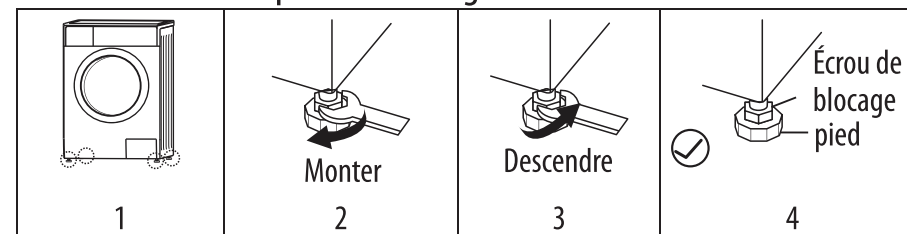

Raccordement du tuyau d'arrivée d'eau

⚠ Avertissement !

- Suivez les instructions fournies dans ce chapitre afin de prévenir les risques de fuite et les dommages engendrés par l'eau.
- Évitez d'enrouler, écraser, modifier ou de couper le tuyau d'arrivée d'eau.
- Pour les modèles dotés d'une valve d'arrivée d'eau chaude, effectuez le raccordement au robinet d'eau chaude à l'aide du tuyau prévu à cet effet. La consommation d'énergie diminuera automatiquement avec certains programmes de lavage.

Raccordement d'un tuyau d'arrivée d'eau à un robinet avec filetage

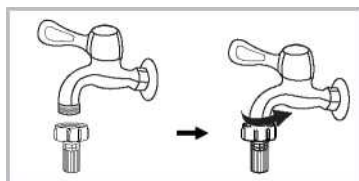

Robinet avec filetage et tuyau d'arrivée d'eau

Raccordez l'autre extrémité du tuyau d'arrivée d'eau à la valve d'arrivée d'eau située à l'arrière du lave-linge puis serrez fermement le tuyau dans le sens des aiguilles d'une montre.



Tuyau de vidange

⚠ Avertissement !

- N'enroulez pas ou ne rallongez pas le tuyau de vidange.
- Positionnez correctement le tuyau de vidange. Si vous n'effectuez pas correctement cette opération, une fuite d'eau pourra survenir.

Raccordez-le au conduit d'évacuation de l'évier

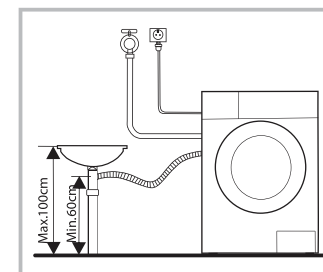

📌 Remarque !

- Si le lave-linge est doté d'un support pour tuyau de vidange, installez-le de la manière suivante :

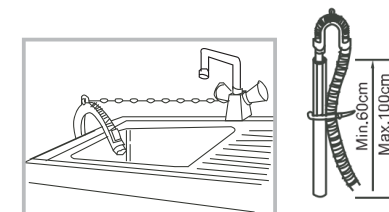

⚠ Avertissement !

- Lorsque vous installez un tuyau de vidange, fixez-le correctement à l'aide d'un cordon.
- Si le tuyau de vidange est trop long, n'essayez pas d'insérer une partie dans le lave-linge en forçant car cela provoquera des bruits anormaux.

Fonctionnement

Démarrage rapide

⚠ Attention !

- Avant d'utiliser votre lave-linge, assurez-vous qu'il est correctement installé.
- Avant sa première utilisation, effectuez un cycle complet à vide.

1. Avant le lavage

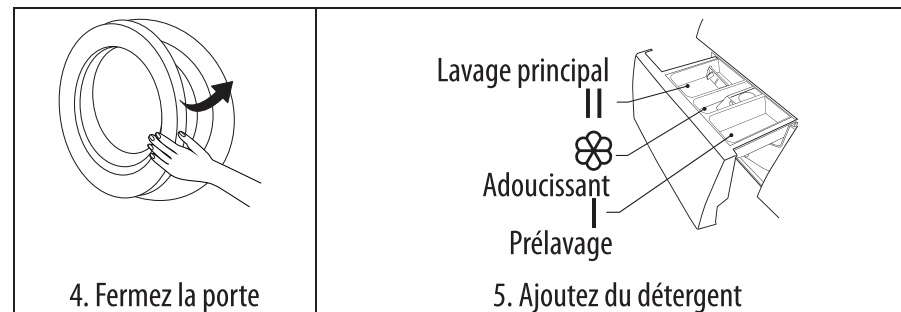
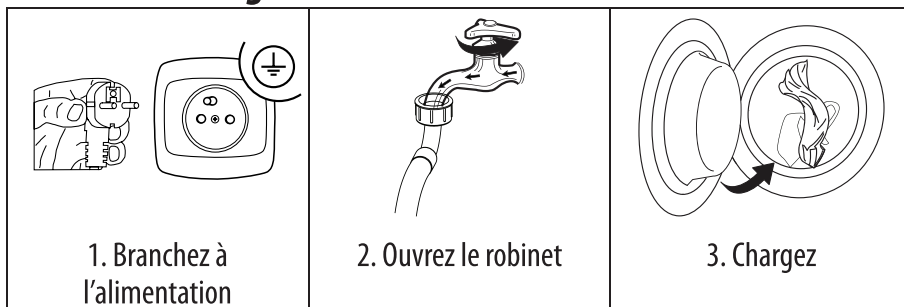

📌 Remarque !

- Vous devez mettre du détergent dans le «compartiment I» uniquement si vous avez sélectionné l'option « Prélavage » sur les lave-linge dotés de cette fonction.

2. Lavage

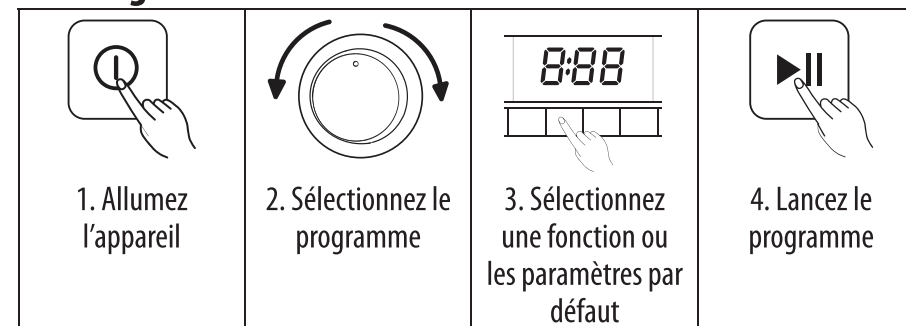

📌 Remarque !







- Si vous souhaitez utiliser les paramètres par défaut, vous pouvez sauter l'étape 3.

3. Après le lavage

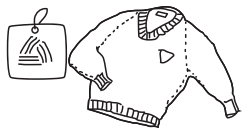
Le buzzer retentit ou « End » (Fin) s'affiche à l'écran.

Avant chaque lavage

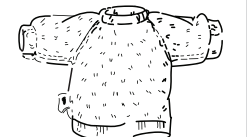
- Le lave-linge est conçu pour fonctionner sous une température ambiante entre 0 et 40°C. S'il est utilisé dans une pièce où la température est inférieure à 0°C, la valve d'arrivée d'eau et le système de vidange peuvent être endommagés, dans ce cas, il doit être transporté dans une pièce à température ambiante normale afin que le tuyau d'arrivée d'eau et le tuyau de vidange n'aient pas gelé avant utilisation.
- Veuillez lire les étiquettes et les explications relatives à l'utilisation de détergent avant d'effectuer le lavage. Choisissez du détergent non moussant ou peu moussant pour un lavage optimal.



		
Lisez l'étiquette	Videz les poches de vos vêtements	Attachez les longues ficelles/longs rubans, fermez les fermetures éclair et boutonnez les boutons
		
Mettez les vêtements de petite taille dans des taies d'oreiller	Mettez sur l'envers les vêtements qui boulochent facilement et à poils longs	Triez les vêtements selon leurs textures

⚠ Avertissement !

- Si vous lavez un seul vêtement, le balourd risque de déséquilibrer fortement le lave-linge et de déclencher l'alarme. Il est donc recommandé d'ajouter un ou deux vêtements supplémentaires afin que la vidange de l'eau puisse se faire normalement.

Bac à détergent

- I Détergent de prélavage
 II Détergent de lavage principal
 ⌘ Adoucissant

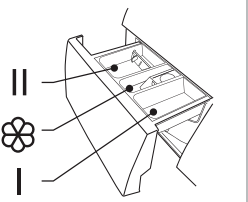
 <p>Séparateur</p>	 <p>Séparateur</p>	
Détergent liquide	Détergent en poudre	Tirez sur le bac à détergent pour l'ouvrir

⚠ Attention !

- Vous devez mettre du détergent dans le «compartiment I» uniquement si vous avez sélectionné l'option « Prélavage » sur les lave-linge dotés de cette fonction.

Programme			☼	Programme			☼
Coton Eco		●	○	Nettoyage tambour			
Coton Auto	○	●	○	Laine		●	○
Flash 15'		●	○	Délicat		●	○
Rapide 45'		●	○	Mixte	○	●	○
Quotidien 60'		●	○	Jeans	○	●	○
Rinçage&Essorage			○	Linge Bébé	○	●	○
Essorage				Synthétiques	○	●	○

- Obligatoire
- En option

Remarque !

- Si vous utilisez des détergents ou additifs agglomérés ou de qualité moindre, il est conseillé de les diluer au préalable avec un peu d'eau afin d'éviter que la conduite de passage du détergent ne soit bouchée et ne provoque un débordement au début du lavage.
- Choisissez soigneusement le type de détergent en fonction de la température de lavage requise, afin d'optimiser le lavage tout en économisant l'eau et l'énergie.

Le panneau de commande

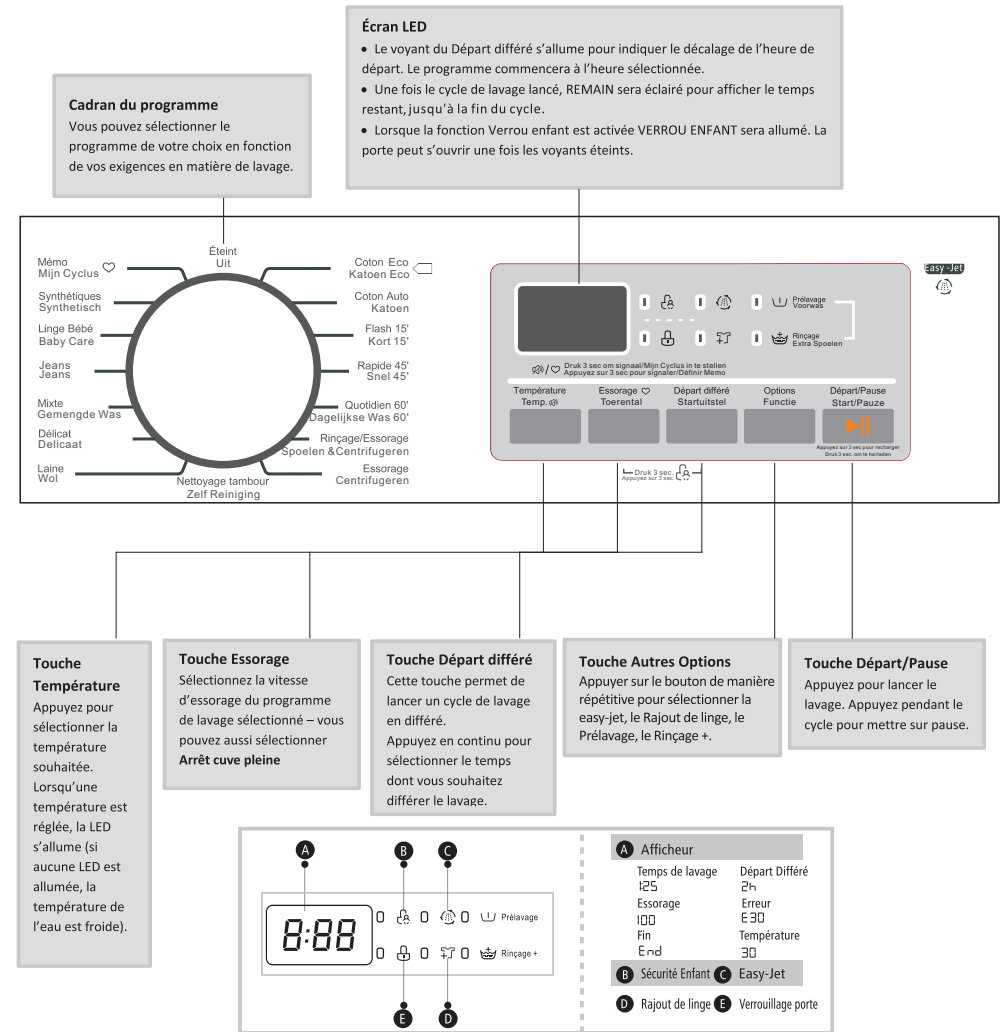

- Si vous devez changer un réglage après le lancement du lavage, tournez le cadran sur la position **OFF**. Sélectionnez à nouveau le programme, la vitesse d'essorage et les fonctions optionnelles, puis appuyez sur la touche **Départ/Pause**. (Assurez-vous que le verrou enfant est désactivé, sinon le programme de base continuera.)
- Juste avant sa sortie d'usine, l'appareil subit un dernier contrôle ; de l'eau est versée dans la cuve. Il peut donc y avoir des gouttes d'eau ou de la condensation dans le lave-linge. Ce n'est pas un signe de défaillance.



Lors du premier démarrage et de l'utilisation de l'appareil, il peut y avoir une légère odeur lorsque le moteur se met en route.

Options

Prélavage

Prélavage

Le programme Prélavage permet de faire un lavage supplémentaire avant le lavage principal. C'est un programme adéquat pour supprimer la saleté sur votre linge. Vous devez mettre de la lessive dans le compartiment (1) après sélection de ce programme.

Rinçage +

Rinçage +

En sélectionnant cette option, votre linge va bénéficier d'un rinçage supplémentaire.

Départ différé

Départ différé

Régler la fonction Départ différé :

1. Choisissez l'heure à l'aide du bouton minuterie (départ en différé dans les 0 à 24 h qui suivent);
2. Appuyez sur le bouton Départ/Pause pour lancer l'opération de minuterie.



Choix de l'heure

Départ

Annuler la fonction Départ différé :

Appuyez sur le bouton Minuterie jusqu'à ce que 0H s'affiche à l'écran. Il faut appuyer sur ce bouton avant que le programme ait été lancé. Si le programme a déjà commencé, appuyez sur le bouton Marche/arrêt pour réinitialiser le programme.

⚠ Attention!

- En cas de coupure d'électricité quand la machine est en cours de lavage, le programme sélectionné reste en mémoire. Quand le courant électrique revient, le programme sélectionné précédemment repart.

Programme	Option			Programme	Option		
	Départ différé	Rinçage +	Prélavage		Départ différé	Rinçage +	Prélavage
Coton Eco	<input type="radio"/>			Nettoyage tambour	<input type="radio"/>		
Coton Auto	<input type="radio"/>	<input type="radio"/>	<input type="radio"/>	Laine	<input type="radio"/>	<input type="radio"/>	
Flash 15'	<input type="radio"/>			Délicat	<input type="radio"/>	<input type="radio"/>	
Rapide 45'	<input type="radio"/>			Mixte	<input type="radio"/>	<input type="radio"/>	<input type="radio"/>
Quotidien 60'	<input type="radio"/>	<input type="radio"/>		Jeans	<input type="radio"/>	<input type="radio"/>	<input type="radio"/>
Rinçage&Essorage	<input type="radio"/>			Linge Bébé	<input type="radio"/>	<input type="radio"/>	<input type="radio"/>
Essorage	<input type="radio"/>			Synthétiques	<input type="radio"/>	<input type="radio"/>	<input type="radio"/>

En option

Autres options

Température

Température

Appuyez sur le bouton pour régler la température (Froid, 20°C, 30°C, 40°C, 60°C, 90°C).

Essorage

Essorage

Appuyez sur le bouton pour régler la vitesse d'essorage:

1200: 0-400-600-800-1000-1200

1400: 0-400-600-800-1000-1200-1400

Easy-Jet

Easy-Jet

Cette fonction permet de nettoyer le joint de porte et le hublot en verre. Une pulvérisation d'eau permet d'éliminer la mousse et les résidus de lessive.

Indisponible pour les programmes Délicat / Flash 15' / Essorage / Coton Eco.

Cette fonction est active :

- 1) Pendant 10 secondes après avoir sélectionné votre programme et avant le démarrage du cycle de lavage;
- 2) Avant chaque cycle de rinçage (pendant 10 secondes);
- 3) A chaque essorage quand la vitesse d'essorage est comprise entre 400 - 600, 600 - 800, 800 - 1000 tours/minutes.



Rajout de Linge

Cette opération peut s'effectuer durant un cycle de lavage.

Pour des raisons de sécurité, cette opération ne peut s'effectuer quand le niveau d'eau et la température sont trop élevés.

Pressez 3 secondes la touche **Départ / Pause** pour rajouter du linge et suivre les instructions ci-dessous :

1. Attendre que le tambour soit à l'arrêt;
2. La porte se déverrouille;
3. Refermez la porte après le rajout de linge et appuyer sur la touche

Départ / Pause



Appuyer 3 secondes sur Départ / Pause



Rajouter le linge



Appuyer sur Départ / Pause

⚠ Attention!

- Ne pas utiliser la fonction Rajout de linge quand le niveau d'eau est au-dessus de la partie basse du hublot et quand la température est trop élevée.

Programme	Vitesse par défaut (tr/min)	Programme	Vitesse par défaut (tr/min)
Coton Eco	800	Nettoyage tambour	400
Coton Auto	1200	Laine	400
Flash 15'	800	Délicat	600
Rapide 45'	800	Mixte	1000
Quotidien 60'	1000	Jeans	800
Rinçage&Essorage	1000	Linge Bébé	1000
Essorage	1000	Synthétiques	1200

⚠ Attention !

- Si une coupure de courant survient alors que le lave-linge est en marche, la mémoire interne sauvegarde le programme sélectionné. Une fois le courant rétabli, appuyez sur le bouton **Départ/Pause** pour continuer le programme sur la durée restante.



Sécurité enfants

Cette fonction permet d'éviter qu'un programme de lavage ne soit perturbé parce qu'un enfant joue avec les touches.



Marche/arrêt > **Départ** > Appuyez sur **Départ Différé** et **Essorage** pendant 3 secondes, jusqu'à ce que le buzzer retentisse.

⚠ Attention !

- Pour désactiver la fonction de verrouillage, appuyez en même temps sur les deux mêmes boutons pendant 3 secondes.
- La fonction « Sécurité enfants » verrouillera tous les boutons sauf le bouton **Marche/Arrêt**.
- Si vous arrêtez l'appareil, la sécurité enfants sera désactivée.
- Sur certains modèles, la fonction « Sécurité enfants » reste active une fois le lave-linge remis en marche après coupure secteur.



Couper le buzzer



Appuyer sur la touche **Temp.** pendant 3 secondes pour couper le buzzer

Même action pour sa réactivation.

Le dernier paramétrage sera conservé jusqu'à la prochaine réinitialisation.

FR

⚠ Attention !

- Après avoir coupé le buzzer, l'appareil n'émet plus aucun son.



Mémo

Appuyer sur la touche **Essorage** pendant 3 secondes pour mémoriser le programme en cours.

Pour lancer le programme mémorisé, tourner le sélecteur programmes en position **Mémo**

Programmes

Les programmes sont adaptés selon le type de linge.

Programmes	
Coton Auto	La machine dispose d'un système exclusif de pesage du linge et adapte le temps du cycle à la quantité de linge ce qui permet de réduire la durée du cycle pour des petites quantités de linge. Lors du lancement du programme « Coton Auto », « Aut » apparaît 60 secondes sur l'écran du lave-linge. Après ces 60 secondes, la durée du cycle apparaît. La température du lavage sera fixe et à 40°C La vitesse d'essorage peut être modifiée.
Synthétiques	Pour une charge de linge composée de synthétiques résistants.
Linge Bébé	Un lavage idéal pour les vêtements de Bébé. Le linge sera parfaitement lavé et rincé pour mieux protéger la peau sensible de votre enfant.
Rapide 45'	Pour laver rapidement une petite charge de linge peu sale.
Mixte	Pour une charge de linge composée de coton et synthétiques.
Quotidien 60'	Pour laver une charge quotidienne de coton ou linge mixte en 60 minutes en garantissant un lavage parfait.
Jeans	Programme spécial Jeans.
Flash 15'	Programme très rapide pour une petite charge de linge très peu sale.
Délicat	Pour laver vos vêtements délicats du type satin, soie etc...
Laine	Programme spécial pour laver en toute protection vos lainages. Grâce à des phase de trempage plus longues, vos vêtements seront lavés plus en douceur.
Essorage	Essorage supplémentaire avec possibilité de sélectionner la vitesse.
Rinçage&Essorage	Programme combinant un rinçage puis un essorage.
Coton Eco	Pour laver un linge en coton normalement sale en optimisant la consommation d'énergie et d'eau.
Nettoyage tambour	Programme spécial pour nettoyer le tambour de votre machine. Avec une température de 90°C votre tambour est désinfecté et votre linge est lavé avec plus d'hygiène. Quand ce programme est en cours, ne pas charger ou rajouter du linge dans le tambour. Vous pouvez utiliser ce programme régulièrement.

FR

Tableau des programmes de lavage

Programme	Charge(kg)		Temp.(°C)	Temps de lavage par défaut (h :mn)	
	7.0	8.0		7.0	8.0
	7.0	8.0	Défaut	7.0	8.0
Coton Eco	7.0	8.0	30	0:58	0:58
Coton Auto	7.0	8.0	40	AUT	AUT
Flash 15'	2.0	2.0	Cold	0:15	0:15
Rapide 45'	2.0	2.0	20	0:45	0:45
Quotidien 60'	2.0	2.0	20	1:00	1:00
Rinçage&Essorage	7.0	8.0	-	0:31	0:31
Essorage	7.0	8.0	-	0:12	0:12
Nettoyage tambour	-	-	90	1:21	1:21
Laine	2.0	2.0	40	1:06	1:06
Délicat	2.5	2.5	30	1:00	1:00
Mixte	7.0	8.0	40	1:13	1:13
Jeans	7.0	8.0	40	1:48	1:48
Linge Bébé	7.0	8.0	30	1:20	1:20
Synthétiques	3.5	4.0	40	2:20	2:20

- La classe d'efficacité énergétique UE est : A+++
Programme de test énergétique : Coton éco 60/40°C.
Vitesse : la plus élevée ; autres paramètres réglés sur les valeurs par défaut.
Demi-charge pour un lave-linge d'une capacité de 7.0/8.0 kg:
3.5/4.0 kg.

- « Coton éco 60/40°C » sont les programmes de lavage standard auxquels les informations de l'étiquette et de la fiche se réfèrent. Ces programmes conviennent pour le lavage de linge en coton normalement sale ; ils sont les programmes les plus efficaces en termes de consommation combinée d'eau et d'énergie pour laver ce type de coton. La température effective de l'eau peut être différente de celle indiquée pour le cycle en question.

Remarque !

- Les paramètres de ce tableau ne sont donnés qu'à titre de référence pour l'utilisateur. Les paramètres effectifs peuvent être différents des paramètres du tableau ci-dessus.

Opérations de maintenance

Nettoyage et entretien

Avertissement !

- Avant de procéder à l'entretien, débranchez l'appareil et fermez le robinet.

FR

Nettoyage de l'extérieur du lave-linge

Un entretien adéquat permet d'optimiser la durée de vie du lave-linge. Les surfaces de l'appareil peuvent être nettoyées avec des détergents neutres non abrasifs dilués si nécessaire. Si de l'eau déborde, épongez-la immédiatement avec un chiffon mouillé. L'utilisation d'objets tranchants est à proscrire.



Remarque !

- L'acide formique et ses solvants dilués ou équivalents sont à proscrire tels que l'alcool, les solvants ou les produits chimiques, etc.

Nettoyage du tambour

Les traces de rouille laissées dans le tambour par les objets métalliques doivent être enlevées immédiatement à l'aide d'un détergent sans chlore.

N'utilisez en aucun cas de la paille de fer.

Remarque !

- Ne mettez pas de linge dans le lave-linge lors du nettoyage du tambour.

Nettoyage du joint de porte et du hublot

Essuyez le hublot et le joint après chaque lavage pour retirer les peluches et les taches. L'accumulation de peluches peut causer des fuites.

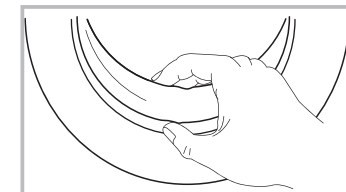

Retirez les pièces de monnaie, boutons et autres objets coincés dans le joint après chaque lavage.

Nettoyage du filtre d'entrée

Remarque !

- S'il y a peu d'eau dans l'appareil alors que le robinet est ouvert, le filtre d'entrée a besoin d'être nettoyé.

Nettoyer le filtre du robinet

1. Fermez le robinet
2. Retirez le tuyau d'arrivée d'eau du robinet.
3. Nettoyez le filtre.
4. Reconnectez le tuyau d'arrivée d'eau.

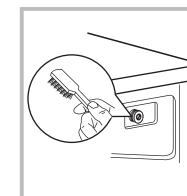
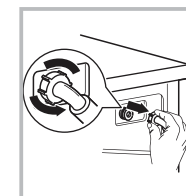
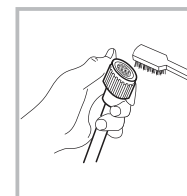
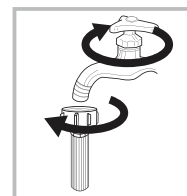

FR

Laver le filtre dans le lave-linge :

1. Dévissez le tuyau d'arrivée d'eau de l'arrière du lave-linge.
2. Retirez le filtre à l'aide d'une pince et remettez-le en place une fois le lavage terminé.
3. Utilisez la brosse pour nettoyer le filtre.
4. Reconnectez le tuyau d'arrivée d'eau.

Remarque !

- Si la brosse n'est pas propre, vous pouvez enlever le filtre lavé séparément ;
- Reconnectez, ouvrez le robinet.

Nettoyage du bac à détergent

1. Appuyez sur le couvercle du compartiment à adoucissant, indiqué par la flèche, à l'intérieur du tiroir à détergent.
2. Déclipsez le couvercle, ôtez-le et nettoyez toutes les rainures à l'eau.
3. Remettez en place le couvercle et refermez le tiroir.

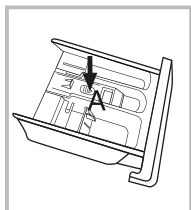

1. Ouvrez le tiroir à détergent en appuyant sur A

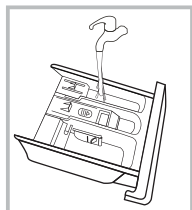

2. Nettoyez le tiroir à détergent sous l'eau

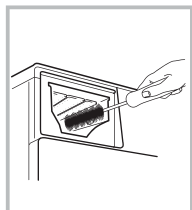

3. Nettoyez l'intérieur du logement du bac à détergent avec une vieille brosse à dents.

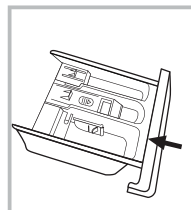

4. Réinsérez le tiroir à détergent

Remarque !

- N'utilisez pas d'alcool, de solvants ou de produits chimiques pour nettoyer le lave-linge.

Nettoyage du filtre de la pompe de vidange

⚠ Avertissement !

- Attention à l'eau chaude !
- Laissez la solution de détergent refroidir.
- Débranchez l'appareil pour éviter tout risque de choc électrique avant le lavage.
- Le filtre de la pompe de vidange permet de filtrer les fils et autres petites saletés présentes dans le linge.
- Nettoyez régulièrement le filtre afin de garantir le fonctionnement normal du lave-linge.

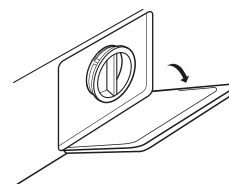

1. Ouvrez le panneau de service

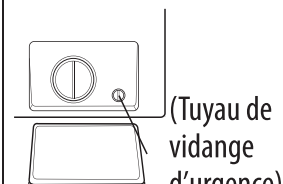

(Tuyau de vidange d'urgence)
2. Tournez de 90° et tirez le tuyau de vidange d'urgence. Enlevez ensuite le bouchon du tuyau

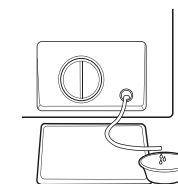

3. Une fois l'eau écoulee, remettez le tuyau de vidange en place

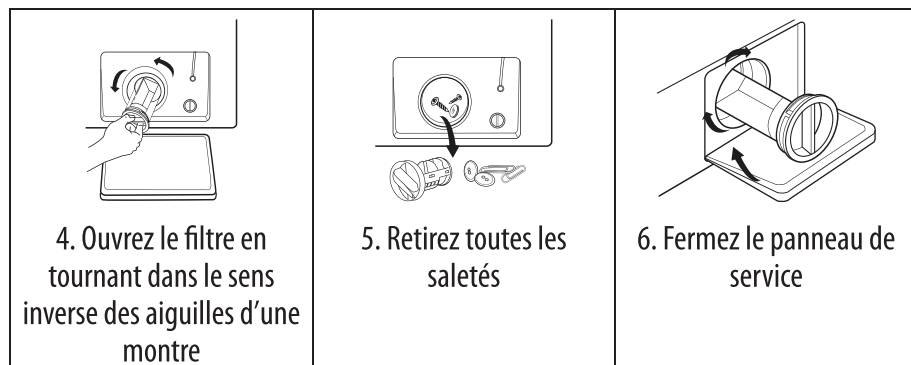

⚠ Attention !

- Assurez-vous que le bouchon de la valve et le tuyau de vidange d'urgence sont correctement réinstallés. Les plaques du bouchon doivent être alignées avec les plaques de l'orifice pour éviter toute fuite.
- Certains lave-linge ne possèdent pas de tuyau de vidange d'urgence. Les étapes 2 et 3 peuvent être sautées. Tournez le filtre directement pour que l'eau s'écoule dans la cuvette.
- Quand l'appareil est en marche, il peut y avoir de l'eau chaude dans la pompe selon le programme sélectionné. N'enlevez en aucun cas le couvercle de la pompe alors que le cycle de lavage est en cours, attendez toujours que le lave-linge ait fini le cycle et se soit vidé. Après avoir remis le panneau en place, assurez-vous qu'il est bien étanche.

Dépannage

Le lave-linge ne démarre pas ou s'arrête en cours de fonctionnement.

Essayez tout d'abord de trouver une solution au problème. Si vous n'y parvenez pas, contactez le centre de réparation.

Description	Cause	Solution
Le lave-linge ne démarre pas	La porte est mal fermée	Rallumez l'appareil après avoir fermé la porte Vérifiez si des vêtements sont coincés
La porte ne s'ouvre pas	Le dispositif de sécurité du lave-linge est activé	Débranchez l'appareil puis rallumez-le
Fuite d'eau	Défaut d'étanchéité de la connexion entre le lave-linge et le tuyau d'arrivée d'eau ou le tuyau de vidange	Vérifiez les tuyaux et resserrez les connexions Nettoyez le tuyau de vidange
Restes de détergent dans le compartiment	Le détergent s'est gorgé d'eau ou s'est aggloméré	Nettoyez et essuyez le compartiment
Les voyants ou l'écran ne s'allument pas	L'appareil n'est pas sous tension. Problème des circuits. Problème de branchement	Vérifiez s'il y a du courant et si la fiche d'alimentation est bien branchée
Bruit anormal		Assurez-vous que les boulons de fixation ont été enlevés Assurez-vous que l'appareil est installé sur un sol solide et plan

Description	Cause	Solution
E30	La porte est mal fermée	Refermez bien la porte, puis redémarrez le lave-linge Vérifiez si des vêtements sont coincés
E10	Problème d'injection d'eau pendant le lavage	Vérifiez si la pression d'eau est trop faible Remettez le tuyau d'eau bien droit Vérifiez si le filtre de la valve d'arrivée d'eau est obstrué
E21	Évacuation de l'eau trop longue	Vérifiez si le tuyau de vidange est obstrué
E12	Fuite d'eau	Redémarrez le lave-linge
EXX	Autres	N'hésitez pas à réinitialiser. Contactez notre ligne de service si les problèmes persistent

Remarque !

- Une fois le contrôle effectué, démarrez l'appareil. Si le problème survient ou que les codes d'alarme s'affichent de nouveau, contactez notre ligne de service.

Spécifications techniques

Alimentation	220-240V/50Hz
Courant maximal	10 A
Pression d'eau standard	0,05 MPa-1 MPa

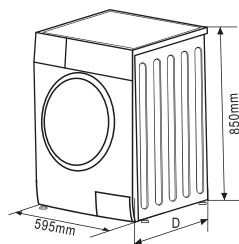

Modèle	Capacité de lavage	Dimensions (l x P x h mm)	Poids net	Puissance nominale
KOBLENZ8714WA-3	8. 0kg	595*475*850	63kg	1950W

Fiche produit

Modèle	KOBLENZ8714WA-3
Capacité nominale du coton	8.0kg
Classe d'efficacité énergétique	A+++
Consommation d'énergie annuelle *1)	157kWh/an
Consommation d'énergie programme coton standard 60°C à pleine charge	0.75kwh/cycle
Consommation d'énergie programme coton standard 60°C à demi-charge	0.66kwh/cycle
Consommation d'énergie programme coton standard 40°C à demi-charge	0.64kwh/cycle
Consommation électrique en mode arrêt/laisse sur marche	0.5W/1.0W
Consommation d'eau annuelle *2)	11000L
Consommation d'eau pour le programme «coton» standard à 60°C à pleine charge Wt,60	54L/cycle
Consommation d'eau pour le programme «coton» standard à 60°C à demi-charge Wt,60½	47L/cycle
Consommation d'eau pour le programme «coton» standard à 40°C à demi-charge Wt,40½	47L/cycle
Classe énergétique d'essorage *3)	B
Vitesse d'essorage max/taux d'humidité résiduelle	1400rpm/53%
Programme ECO standard *4)	Coton Eco
Durée du programme coton standard à 60 °C à pleine charge	240min
Durée du programme coton standard à 60 °C à demi-charge	225min
Durée du programme coton standard à 40 °C à demi-charge	225min
Durée du mode laissé sur marche	1min
Emissions acoustiques dans l'air en lavage / essorage *5)	56/78dB
Mode d'installation	Pose libre
<p>*1) sur la base de 220 cycles de lavage standard par an pour les programmes coton à 60 °C et à 40 °C à pleine charge et à demi-charge, et de la consommation des modes à faible puissance. La consommation réelle d'énergie dépend des conditions d'utilisation de l'appareil.</p> <p>*2) sur la base de 220 cycles de lavage standard par an pour les programmes coton à 60 °C et à 40 °C à pleine charge et à demi-charge.</p> <p>La consommation réelle d'eau dépend des conditions d'utilisation de l'appareil.</p> <p>*3) sur une échelle allant de G (appareils les moins efficaces) à A (appareils les plus efficaces).</p> <p>*4) Programme le plus efficace en terme de consommation combinée d'énergie et d'eau pour laver du linge coton normalement sale.</p> <p>*5) pour le programme «coton» standard à 60°C à pleine charge.</p>	

Remarque !

- Réglage du programme de test conformément à la norme EN 60456 en vigueur.
- Lors de l'utilisation des programmes de test, lavez la charge spécifiée avec la vitesse d'essorage maximale.
- Les paramètres effectifs dépendent des conditions d'utilisation de l'appareil, et peuvent être différents des paramètres du tableau ci-dessus.
- Le lave-linge domestique est équipé d'un système de gestion de la consommation d'énergie. La durée du temps en mode laissé sur marche est inférieure à 1 minute.
- Les émissions acoustiques lors du lavage/de l'essorage pour le cycle de lavage standard à pleine charge.



Ce symbole présent sur le produit ou dans le guide d'instructions indique que votre appareil électrique et électronique ne peut être traité comme un déchet ménager. Il existe des systèmes de collecte prévus pour le recyclage de ce type d'appareil au sein de l'Union européenne.



Pour plus d'informations, veuillez contacter les autorités locales ou le fournisseur qui vous a vendu le produit.