

## GEBRUIKSAANWIJZING

KOEL-VRIESCOMBINATIE  
VRIJSTAAND

### RW020-IWDI

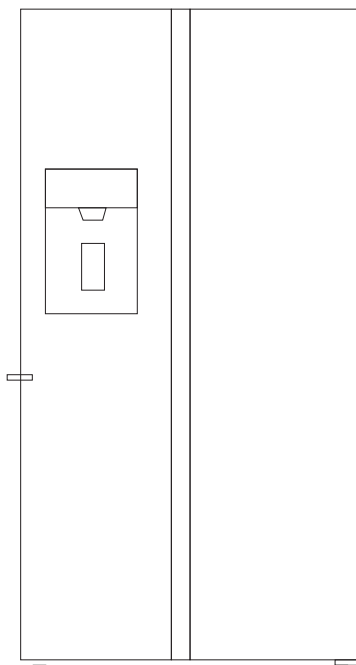

Lees de gebruiksaanwijzing zorgvuldig door voor gebruik.  
Bewaar de handleiding zorgvuldig voor toekomstig gebruik.

# Inhoudsopgave

## Waarschuwing

Waarschuwing	3
--------------	---

## Informatie over veiligheid en waarschuwingen

Standaard veiligheidssymbolen	6
Apparaataansluiting	6
Informatie over veiligheid en waarschuwingen	6

## Productintroductie

Producteigenschappen	10
Productonderdelen	11
Installatie-afmeting	12

## Installatie

Vervoer	13
Omgeving locatie	13
Plastic stelpootjes aanpassen	13

## Werking

Voor gebruik	14
Wateraansluiting	14
Starten	14
Bedieningspaneel	14
Temperatuurinstellingen vriesgedeelte	15
Temperatuurinstellingen koelgedeelte	15
Knop kinderslot	15
Alarmering open deur	15
IJs- en waterdispenser	16
Koelgedeelte	18
Vriesgedeelte	19
Voedselopslag	20
Tips energiebesparing	20

## Onderhoud

Ontdooien	21
Reiniging	21
Ice maker installeren en verwijderen	21
Algemene informatie	22
Normale verschijnselen	24
Problemen en oplossingen	26
Garantie- en servicebepalingen	27

## Waarschuwing

 **VOORZICHTIG** Dit apparaat kan worden gebruikt door kinderen van 8 jaar en ouder en personen met verminderde lichamelijke, zintuiglijke of mentale vermogens of gebrek aan ervaring en kennis als zij onder toezicht staan of instructies hebben gekregen over een veilig gebruik van het apparaat en bekend zijn met de mogelijke gevaren. Kinderen mogen niet met het apparaat spelen. Reiniging en gebruiksonderhoud mogen niet door kinderen zonder toezicht worden uitgevoerd. Kinderen van 3 tot 8 jaar mogen koelapparatuur laden en lossen.

Het koelmiddel isobuteen (R600a) bevindt zich in het koelcircuit van het apparaat, een natuurlijk gas met een hoge milieuvriendelijkheid, dat desondanks brandbaar is. Zorg ervoor dat tijdens het transport en de installatie van het apparaat geen onderdelen van het koelcircuit beschadigd raken. Het koelmiddel (R600a) is brandbaar.



Symbol ISO 7010 W021 Waarschuwing;  
Risico op brand / brandbare materialen

1. **WAARSCHUWING:** Het apparaat moet zo worden geplaatst dat de stekker toegankelijk is.
2. **WAARSCHUWING:** als het netsnoer beschadigd is, moet het worden vervangen door de fabrikant, zijn serviceagent of personen met vergelijkbare kwalificaties om gevaar te voorkomen.
3. **WAARSCHUWING:** Houd ventilatie-openingen, in de behuizing van het apparaat of in de ingebouwde structuur, vrij van obstructie.

## Waarschuwing

4. WAARSCHUWING: Gebruik geen mechanische apparaten of andere middelen om het ontdooiproces te versnellen, anders dan door de fabrikant is aanbevolen.
5. WAARSCHUWING: Beschadig het koelcircuit niet.
6. WAARSCHUWING: Gebruik geen elektrische apparaten in de voedselopslagdelen van het apparaat, tenzij deze van het type zijn dat wordt aanbevolen door de fabrikant.
7. WAARSCHUWING: Dit apparaat gebruikt R600a als koelmiddel en cyclopentantie als schuimmiddel, beide soorten materiaal branden gemakkelijk, dus het verwijderde apparaat uit de buurt van vuur houden en niet met vuur behandelen.
8. WAARSCHUWING: Gevaar voor elektrische schok, de geel-groene aardedraad van dit apparaat moet vóór gebruik worden geaard.
9. WAARSCHUWING: De koelkast moet worden verwijderd volgens de regels van de lokale wet- en regelgeving.
10. WAARSCHUWING: Het koelmiddel en het isolatiegas zijn ontvlambaar. Verwijder het apparaat alleen via een erkend afvalverwerkingsbedrijf. Niet blootstellen aan vuur.
11. WAARSCHUWING: Zorg er bij het plaatsen van het apparaat voor dat het netsnoer niet klem komt te zitten of beschadigd raakt.
12. WAARSCHUWING: Plaats niet meerdere draagbare stopcontacten of voedingen aan de achterkant van het apparaat.
13. WAARSCHUWING: Volg de onderstaande instructies om besmetting van voedsel te voorkomen:
  - Langdurig openen van de deur kan een aanzienlijke temperatuurstijging in de koelvakken van het apparaat veroorzaken.
  - Reinig regelmatig oppervlakken die in contact kunnen komen met voedsel en toegankelijke afvoersystemen.
  - Bewaar rauw vlees en vis in geschikte houders in het koelapparaat, zodat het niet in contact komt met of druppelt op ander voedsel.

## Waarschuwing

\*Twee sterren (\*\*) diepvriesvakken zijn geschikt voor het bewaren van voorgevroren voedsel, het bewaren of maken van ijs en het maken van ijsblokjes.

\* Een ster (\*), twee sterren (\*\*) en drie sterren (\*\*\*) koelvakken zijn niet geschikt voor het invriezen van vers voedsel.

–Als het koelapparaat lange tijd leeg blijft, schakelt u het uit, ontdooit, reinigt en droogt u het en laat u de deur open staan om schimmelvorming in het apparaat te voorkomen.

\* Afhankelijk van de werkelijke situatie van het product.



Deze markering geeft aan dat dit product in de EU niet met ander huishoudelijk afval mag worden weggegooid. Om mogelijke schade aan het milieu of de menselijke gezondheid door ongecontroleerde afvalverwijdering te voorkomen, dient u het op verantwoorde wijze te recyclen om duurzaam gebruik van materiële hulpbronnen te bevorderen. Om uw gebruikte apparaat te retourneren, gebruikt u de retourneer- en inzamelsystemen of neemt u contact op met de winkel waar het product is gekocht. Ze kunnen dit product voor u meenemen voor milieuvriendelijke recycling.

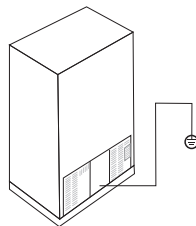

# Informatie over veiligheid en waarschuwingen

## Standaard veiligheidssymbolen

Deze handleiding bevat veel belangrijke veiligheidsberichten. Alle veiligheidsberichten altijd lezen en opvolgen.



Dit is het veiligheidswaarschuwingssymbool. Het waarschuwt u voor veiligheidsberichten die u informeren over gevaren die u of anderen kunnen doden of verwonden of schade aan het product kunnen veroorzaken. Alle veiligheidsberichten worden voorafgegaan door het veiligheidswaarschuwingssymbool en het gevaarsignaalwoord GEVAAR, WAARSCHUWING of VOORZICHTIG. Deze woorden betekenen:



**GEVAAR**

U wordt gedood of ernstig gewond als u de instructies niet opvolgt.



**WAARSCHUWING**

U wordt gedood of ernstig gewond als u de instructies niet opvolgt.



**VOORZICHTIG**

Geeft een dreigende gevaarlijke situatie aan die, indien niet vermeden, kan leiden tot licht of matig letsel, of alleen productschade.

## Apparaataansluiting



**VOORZICHTIG**

Dit product is alleen van toepassing op 220-240V/50Hz en het toegestane spanningsfluctuatiebereik is 187V-242V. Het kan niet worden gebruikt als de spanningsfrequentie geen 50Hz is.

Om de veiligheid te waarborgen, moeten het stopcontact en de kabel bestand zijn tegen een stroomsterkte van meer dan 10A.

## Informatie over veiligheid en waarschuwingen

Om het risico op brand, elektrische schok of lichamelijk letsel bij het gebruik van uw product te verminderen, moeten basis veiligheidsmaatregelen worden genomen, waaronder de volgende. Lees alle instructies voordat u dit apparaat gebruikt.

# Informatie over veiligheid en waarschuwingen

## Informatie over veiligheid en waarschuwingen



### WAARSCHUWING

Beschadig het koelcircuit niet. Koelmiddel kan ernstig letsel veroorzaken wanneer het in de ogen spat. Als dat is gebeurd, ga dan onmiddellijk naar het ziekenhuis.

Houd ventilatie-openingen, in de behuizing van het apparaat of in de inbouwstructuur, vrij van obstructies.

Gebruik geen elektrisch apparaat in de voedselopslagruimten van het apparaat, tenzij deze van het type zijn dat wordt aanbevolen door de fabrikant. Gebruik geen mechanische apparaten of andere middelen om het ontdooiproces te versnellen, anders dan door de fabrikant aanbevolen.

Het koelmiddel en het isolatiedrijfgas zijn ontvlambaar. Verwijder het apparaat alleen via een erkend afvalverwerkingsbedrijf. Niet blootstellen aan vuur.



### VOORZICHTIG

Dit apparaat is niet bedoeld voor gebruik door personen (inclusief kinderen) met verminderde lichamelijke, zintuiglijke of mentale vermogens, of gebrek aan ervaring en kennis, tenzij ze onder toezicht staan of instructies hebben gekregen over het gebruik van het apparaat door een persoon die verantwoordelijk is voor hun veiligheid.

Kinderen moeten onder toezicht staan om ervoor te zorgen dat ze niet met het apparaat spelen.



### GEVAAR

Gebruik of bewaar geen brandbare materialen als ether, benzeen, alcohol, medicijnen, LPG, spray of cosmetica in de buurt van of in het koelapparaat. Dit kan een explosie of brand veroorzaken.

Plaats geen glaswerk in het vriesgedeelte of de luchtuitlaat van het koelgedeelte, dit kan een explosie of pijn veroorzaken.

Zorg voor aarding. Raadpleeg een gekwalificeerde electricien of onderhoudsmonteur als de aardingsinstructies niet volledig worden begrepen of als u twijfelt of het apparaat correct is geaard. De onjuiste aarding kan defecten en elektrische schokken veroorzaken. Bewaar geen explosieve stoffen zoals spuitbussen met een ontvlambaar drijfgas in dit apparaat.

Dit apparaat is bedoeld voor huishoudelijk gebruik en soortgelijke toepassingen zoals:

- keukenruimten voor personeel in winkels, kantoren en andere werkomgevingen;
- boerderijen en door klanten in hotels, motels en andere woonomgevingen;
- bed and breakfast soort omgevingen;
- catering en soortgelijke niet-detailhandelstoepassingen.

# Informatie over veiligheid en waarschuwingen

## Informatie over veiligheid en waarschuwingen

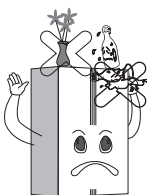
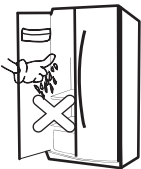
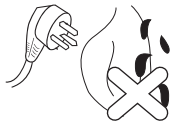
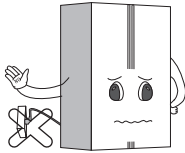
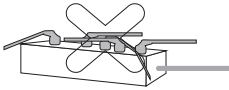

- Het apparaat moet een eigen stopcontact hebben. Het gebruik van meerdere apparaten op één stopcontact kan brand veroorzaken.
- Installeer het apparaat in een droge, goed geventileerde ruimte.
- Het apparaat moet dicht bij het stopcontact worden geplaatst, zodat het gemakkelijk is om de stroomtoevoer af te sluiten bij een ongeval.
- Zorg ervoor dat de stekker niet naar boven is gericht of tegen de achterkant van het koelapparaat wordt gedrukt. Er kan water in stromen of de stekker kan beschadigd raken, wat brand of een elektrische schok kan veroorzaken.
- Zorg ervoor dat het netsnoer niet wordt verbogen of door het zware voorwerp wordt beschadigd. Als het beschadigd is, moet het worden vervangen door de serviceagent of een vergelijkbare gekwalificeerde persoon om gevaar te voorkomen. Als het netsnoer beschadigd is, moet het worden vervangen door de fabrikant, zijn serviceagent of personen met vergelijkbare kwalificaties om gevaar te voorkomen.
- Trek de stekker uit het stopcontact voordat u de binnenverlichting van het koelapparaat reinigt of vastpakt. Dit kan een elektrische schok of letsel veroorzaken. Als de LED-lamp beschadigd is, moet deze worden vervangen door de fabrikant of diens serviceagent.
- Verwijder water of stof van de stekker met een droge en schone doek, raak de stekker niet aan met natte handen en steek de stekker zodanig in het stopcontact dat de uiteinden van de pennen goed zijn aangesloten.
- Raak voedsel of houders in het vriesgedeelte niet aan met natte handen. Het kan bevrozing veroorzaken.
- Plaats geen zware of gevaarlijke voorwerpen, bekers, bloemenvazen, cosmetica, medicijnen of een bak met water op het koelapparaat. Het kan vallen en letsel, brand of een elektrische schok veroorzaken bij het openen of sluiten van de deur.
- Spuit geen water op de buitenkant of de binnenkant van het koelapparaat en maak het niet schoon met benzeen of verdunner.

# Informatie over veiligheid en waarschuwingen

## Informatie over veiligheid en waarschuwingen

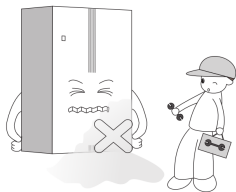
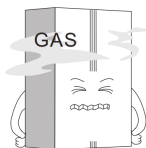
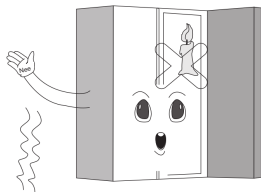
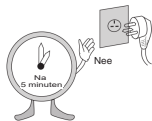

- Wacht 5 minuten of langer wanneer u de stekker opnieuw aansluit. Hierdoor kan de werking van de vriezer uitvallen.
- Gebruik de koelkast niet voor niet-huishoudelijke doeleinden (bewaren van medicijnen of testmateriaal, bloed, gebruik op een schip, etc.). Het kan een onverwacht risico veroorzaken, zoals brand, elektrische schok, verslechtering van opgeslagen spullen of een chemische reactie.
- Gebruik geen droger om de binnenkant te drogen, en steek ook geen kaars aan om geur te verwijderen. Dit kan een explosie of brand veroorzaken.
- Houd u niet vast aan de deur of de laden van de deur. Hierdoor kan de koelkast vallen of uw handen beschadigen. Laat vooral de kinderen het bovenstaande niet doen.
- Als er gas heeft gelekt, raak dan het koelapparaat of de uitlaat niet aan en ventileer de ruimte onmiddellijk. Een explosie als gevolg van vonken kan brand of brandwonden veroorzaken. Wanneer er een gaslekage is ontstaan als gevolg van ernstige schade tijdens het afleveren, installeren of gebruiken van het koelapparaat, kan elke vonk brand of brandwonden veroorzaken.
- Steek uw handen of een metalen stok niet in de ventilatie-openingen, de afdekklaat, de onderkant van het koelapparaat of het hittebestendige rooster (uitlaatopening) aan de achterkant. Dit kan een elektrische schok of letsel veroorzaken.
- Plaats geen ijs in een dunne kristallen beker of keramiek. Het kan kopjes of keramische artikelen breken en letsel veroorzaken.
- Als het netsnoer is beschadigd, moet het worden vervangen door de fabrikant, zijn serviceagent of personen met vergelijkbare kwalificaties om gevaar te voorkomen.
- Gebruik het koelapparaat niet als het in vocht ondergedompeld is geweest. Dit kan een elektrische schok of brand veroorzaken.
- Installeer het koelapparaat niet op een natte plaats of op een plaats waar water of regen kan spetteren. Verslechtering van de isolatie van elektrische onderdelen kan elektrische lekkage veroorzaken. Controleer het koelapparaat regelmatig.
- Laat niemand anders dan de gekwalificeerde technicus het koelapparaat demonteren, repareren of wijzigen. Dit kan anders letsel, elektrische schokken of brand veroorzaken.

# Productintroductie

## Producteigenschappen

- **Energiebesparing en ruisonderdrukking**  
Het bevat super vriezen, energiebesparing en ruisonderdrukking om een optimaal koelsysteem te krijgen.
- **Nauwkeurige temperatuurregeling**  
Een afzonderlijk microcomputerbesturingssysteem om de K-temperatuur (koelen) en V-temperatuur (vriezen) in te stellen, te regelen en weer te geven, voor een preciezere regeling.
- **Automatisch ontdooien**  
Speciaal programma om de temperatuurschommelingen van het koelapparaat te verminderen, het dient om uw voedsel vers te houden.
- **LED-bedieningspaneel en aanraakknop**  
Het bedieningspaneel geeft respectievelijk de temperatuur en de status van het koel- en vriesgedeelte weer; de bediening met de aanraakknop is makkelijk in het gebruik.
- **Deur-open alarmsysteem**  
Als de deur langer dan 1 minuut wordt geopend, herinnert het alarmsysteem u eraan de deur te sluiten.
- **Gehard glas, veilig en betrouwbaar**  
Gehard glas, veilig en betrouwbaar, gemakkelijk schoon te maken en duurzaam.
- **Eenvoudig te reinigen en verwijderbare deurafdichting**  
De deurafdichting is eenvoudig te reinigen, verwijderbaar en heeft een lange levensduur.
- **Automatische ijsmaker**  
Het koelapparaat heeft een automatische ijsmaakfunctie en gebruikers kunnen ijsblokjes, crushed ijs en koud water uit de buitenkant van de deur halen.

# Productintroductie

## Productonderdelen

Alle afbeeldingen in deze handleiding zijn schematisch; sommige functies en apparaten zijn mogelijk niet volledig consistent met uw koelapparaat en de specifieke structuur en configuratie zijn afhankelijk van het daadwerkelijke product.

**Het uiterlijk en de specificaties van het daadwerkelijke product kunnen verschillen, is afhankelijk van het model.**

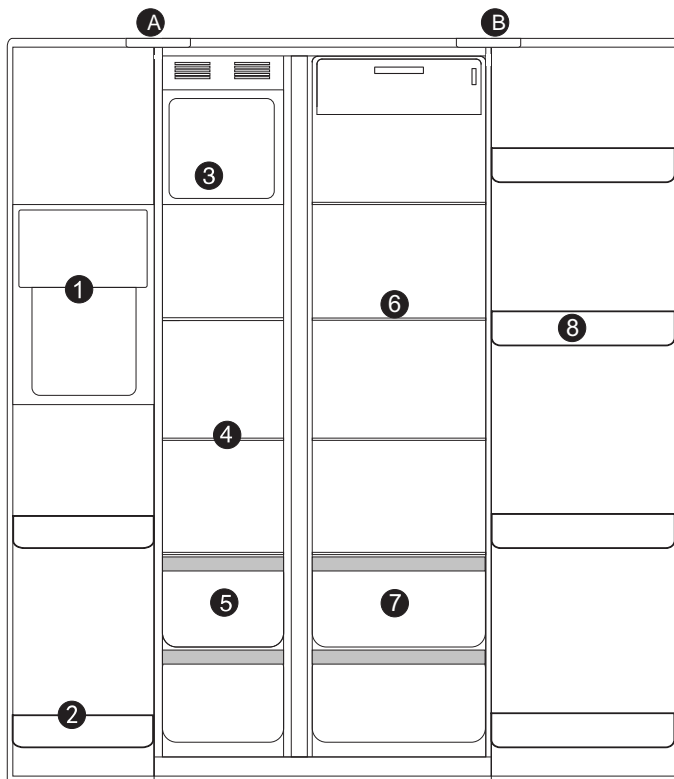

### A Vriesgedeelte

- 1 Waterdispenser
- 2 Deurvak vriesgedeelte
- 3 Opbergbak voor ijs
- 4 Glazen planken vriesgedeelte
- 5 Lade vriesgedeelte

### B Koelgedeelte

- 6 Glazen planken koelgedeelte
- 7 Lade koelgedeelte
- 8 Deurvak koelgedeelte

# Productintroductie

## Installatie-afmeting

Kies een goede locatie om uw apparaat op een vlakke en gebruiksvriendelijke plek te plaatsen. Plaats het apparaat niet in de buurt van warmtebronnen, direct zonlicht of vocht.

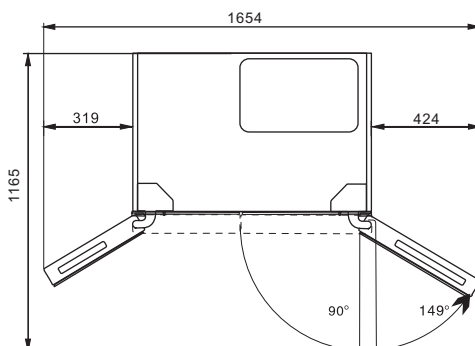
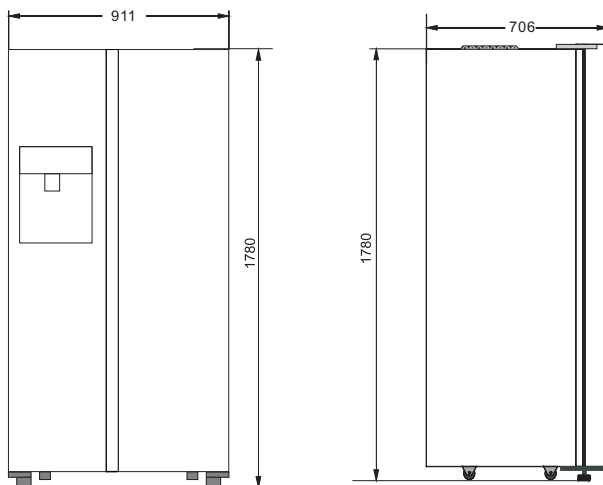

- De bovenstaande afbeelding is alleen een schema voor de installatie en geeft niet het werkelijke product weer. De specifieke afmeting is afhankelijk van het product dat u hebt gekocht.
- Zorg voor voldoende luchtcirculatie rond het koelapparaat. Als u een bovenpaneel of kast boven het apparaat installeert, houd dan voldoende ruimte over om te kunnen bewegen wanneer dat nodig is.

# Installatie

## Vervoer



- Draag de koelkast niet horizontaal of op zijn kop.
- Draag de koelkast niet door de deur of het handvat vast te houden; draag de koelkast door de bodem op te tillen.

## Omgeving locatie

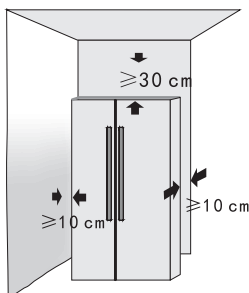

- Het koelapparaat moet op een harde, vlakke ondergrond worden geplaatst; als demping nodig is, moet een stabiele, harde, niet-ontvlambare dempingslaag worden gebruikt in plaats van de schuimlaag op de achterkant van het koelapparaat.
- Het koelapparaat moet uit de buurt van vochtige plaatsen worden gehouden waar water gemakkelijk kan spatten; water of vuil moet tijdig worden verwijderd met een zachte doek om roestvorming te voorkomen wat een effect kan hebben op de elektrische eigenschappen.
- Plaats het koelapparaat op een goed geventileerde plaats, reserveer een bepaalde ruimte rond en achter het apparaat en bedek of blokkeer het ventilatierooster niet wat op de achterste afdekplaat van de compressor aan de achterkant van het koelapparaat zit; houd het koelapparaat uit de buurt van warmtebronnen of direct zonlicht.

## Plastic stelootjes aanpassen

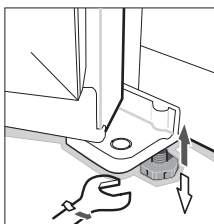

- Wanneer het koelapparaat in de verpakking zit, zijn de plastic stelootjes strak vastgedraaid. Nadat u het apparaat uit de verpakking heeft gehaald om te plaatsen, moet u ervoor zorgen dat u de twee voorste plastic stelootjes verstelt tot de geschikte hoogte; u kunt de stelootjes verstellen met een moersleutel of rechtstreeks met uw hand.
- De plastic stelootjes en de achterste rollen moeten de grond raken om te voorkomen dat het koelapparaat beweegt, trilt of geluid maakt. Wanneer u het koelapparaat verplaatst, draait u de plastic voetjes linksom om ze van de grond te houden en duwt u vervolgens voorzichtig tegen het koelapparaat om het te verplaatsen.

# Werking

## Voor gebruik

- Verwijder al het verpakkingsmateriaal, inclusief de schuimplaat aan de onderkant van het koelapparaat en de tape waarmee de accessoires in het koelvak zijn vastgezet.
- Plaats het koelapparaat op een juiste plek en zorg ervoor dat de stelvoetjes waterpas staan. Het is beter om het koelapparaat voor gebruik schoon te maken.
- Verwijder de plastic folielaag: er zit een laag transparante plasticfolie op het paneel van ons product, wat producten kan beschermen tegen krassen tijdens het productie- en transportproces, en u kunt ervoor kiezen om de folie te laten zitten of deze te verwijderen, als u dat nodig vindt.
- Plaats het koelapparaat en zorg dat het waterpas en op de juiste hoogte staat, maak het schoon, laat het koelapparaat meer dan 2 ~ 6 uur staan en stop dan de stekker in het stopcontact zodat het koelapparaat dan gewoon zijn werk kan doen.

## Wateraansluiting

- **WAARSCHUWING: Alleen aansluiten op drinkwatertoevoer.**
- **Het watertoevoersysteem moet worden geïnstalleerd en aangesloten door een professionele technicus.**  
Sluit het koelapparaat aan op de koudwaterleiding:  
Minimum druk: 1,4 bar  
Maximum druk: 6,9 bar.
- Wanneer u de functie van ice maker gebruikt, moet u ervoor zorgen dat de kraan van de waterleiding normaal is aangesloten en dat de waterklep is geopend. Er moet voldoende ruimte worden gereserveerd voor de kraan die de waterbron verbindt.
- Nadat de koelkast stabiel werkt, zal de ice maker ijs maken. Bij de eerste inschakeling is koud water na 5 uur beschikbaar als het koelgedeelte normaal werkt, ijsblokjes of gemalen ijs is na 12 uur beschikbaar.

## Starten

- Stop de stekker in het stopcontact.
- Als u het apparaat de eerste keer opstart geeft het scherm de respectievelijk ingestelde temperatuurwaarden weer (de temperatuur van het koelgedeelte is ingesteld op 5 °C, de temperatuur van het vriesgedeelte -18 °C).

## Bedieningspaneel

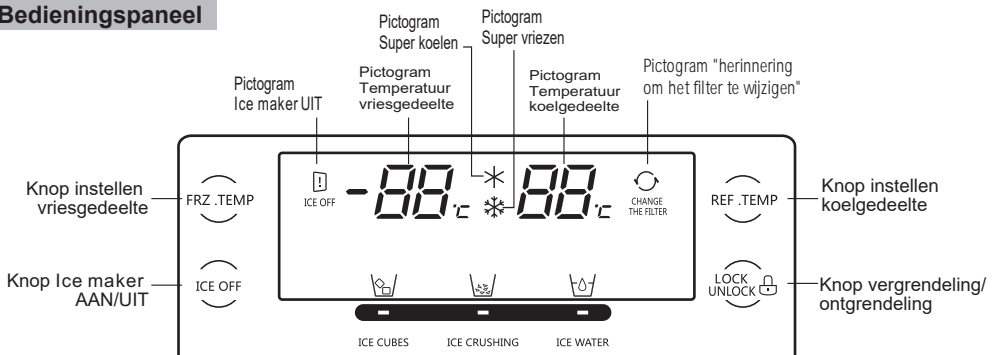

# Werking

## Temperatuurinstellingen vriesgedeelte

De standaardtemperatuur van het vriesgedeelte is  $-18^{\circ}\text{C}$ . Om de temperatuur te wijzigen, drukt u op de "Vriesgedeelte temperatuur" (FRZ.TEMP) knop om door de ingestelde temperaturen heen te bladeren.



$-15^{\circ}\text{C} \sim -16^{\circ}\text{C} \sim -17^{\circ}\text{C} \sim -18^{\circ}\text{C} \sim -19^{\circ}\text{C} \sim -20^{\circ}\text{C} \sim -21^{\circ}\text{C} \sim -22^{\circ}\text{C}$   
 $\sim -23^{\circ}\text{C} \sim -23^{\circ}\text{C}+*$  (Super vriezen)  $\sim -15^{\circ}\text{C}$



FRZ.TEMP



Temperatuur instellen

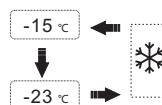

**VOORZICHTIG:** Leg vers voedsel niet rechtstreeks op reeds ingevroren voedsel.

## Temperatuurinstellingen koelgedeelte

De standaardtemperatuur van het koelgedeelte is  $2^{\circ}\text{C}$ . Om de temperatuur te wijzigen, drukt u op de "Koelgedeelte temperatuur" knop " (REF.TEMP) om door de ingestelde temperaturen heen te bladeren.



$8^{\circ}\text{C} \sim 7^{\circ}\text{C} \sim 6^{\circ}\text{C} \sim 5^{\circ}\text{C} \sim 4^{\circ}\text{C} \sim 3^{\circ}\text{C} \sim 2^{\circ}\text{C} \sim 2^{\circ}\text{C}+*$  (Super koelen)  $\sim 8^{\circ}\text{C}$



REF.TEMP



Temperatuur instellen

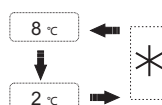

## Knop kinderslot



LOCK  
UNLOCK

Dit product heeft een knop met een kinderslotfunctie.

Wanneer het bedieningspaneel wordt vergrendeld, werken de andere knoppen niet. Als u andere knoppen aanraakt, knipperen de pictogrammen "REF.TEMP" en "FRZ.TEMP".

Houd de vergrendelknop 3 seconden ingedrukt om de vergrendelingsinstelling te verlaten.

## Alarmering open deur

Wanneer de deur van het koelapparaat langer dan 1 minuut open staat, geeft de zoemer een alarm om gebruikers eraan te herinneren de deur te sluiten. Nadat de deur is gesloten, stopt het alarmgeluid automatisch.

# Werking

## IJs- en waterdispenser

Raak de knop "ICE CUBES" (ijsblokjes) aan; als de  indicator gaat branden, houdt u de knop voor het vrijkomen van ijs ingedrukt met een glazen beker en er komen ijsblokjes naar buiten.



ICE CUBES

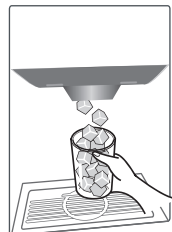

Raak de knop "ICE CRUSHING" (gemalen ijs) aan; als de  indicator gaat branden, houdt u de knop voor het vrijkomen van gecrushed ijs ingedrukt met de glazen beker en zal er ijs uitkomen.



ICE CRUSHING

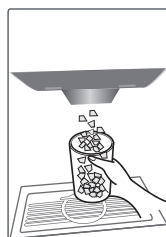

Raak de knop "ICE WATER" (ijswater) aan; als de  indicator gaat branden, houdt u de knop voor het vrijkomen van ijs ingedrukt met de glazen beker en komt er koud water uit.



ICE WATER

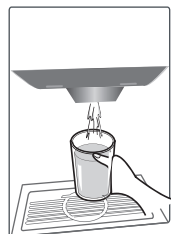



### WAARSCHUWING



**Haal geen ijsblokjes uit het apparaat met breekbare houders om verwondingen door een mogelijke breuk te voorkomen. Raak de ijsuitlaat niet met uw vingers aan om te voorkomen dat geplet ijs uw handen verwonden.**

Wanneer een nieuw koelapparaat wordt opgestart, moet op het volgende worden gelet:

- Verwijder bij het nemen van ijsblokjes of crushed ijs de thermische isolatie-afdekking; terwijl op andere momenten ervoor gezorgd moet worden dat de thermische isolatiedekking wordt toegepast.
- Wanneer u voor het eerst water uit een nieuw koelapparaat haalt, houdt u de knop voor het vrijkomen van ijs ingedrukt, haalt u er eerst 1 tot 2 liter water uit, gooit u dit water weg en pakt u daarna pas water om op te drinken.
- Wanneer u de ijsmaker voor de eerste keer gebruikt, is het eerste bakje met ijs niet geschikt om op te eten vanuit een sanitair uitgangspunt.

### Andere voorzorgsmaatregelen:

- Gebruik geen te diepe, smalle of zachte bekere en zet de beker dicht bij de ijsuitlaat om te voorkomen dat ijsblokjes op de grond springen; houd wel voldoende afstand tussen de beker en de ijsuitlaat; als de beker te dicht bij de ijsuitlaat is, kan deze de ijsafvoer belemmeren; Nadat de beker vol is, laat u de ijsafvoerknop los om te voorkomen dat ijsblokjes op de grond morsen.
- Wanneer u ijs of water pakt, moet u de beker 2 tot 3 seconden bij de ijsuitlaat houden nadat u de ijsafvoerknop heeft losgelaten, omdat er op dat moment nog ijs of water uit kan komen. Nadat u heeft zeker gesteld dat er geen ijs of water meer uitkomt, haalt u de beker weg.
- Als u alleen de crushed ice-functie gebruikt, kan de ijsuitlaat worden geblokkeerd door crushed ice en resten van verwijderd crushed ice; bij het selecteren van ijsblokjes na crushed ice kan er nog een beetje crushed ice uitkomen.
- Als de stroom gedurende langere tijd is uitgeschakeld, kan ijs in de ijsopslagbak smelten en weer water worden wat vervolgens in het vriesgedeelte stroomt; haal in dat geval de ijsopslagbak weg en gooi het ijs weg, veeg het water weg uit de ijsopslagbak en uit het vriesgedeelte van het koelapparaat.

# Werking

## Koelgedeelte

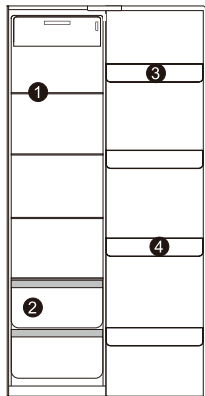

### Het koelgedeelte wordt hoofdzakelijk gebruikt om voedsel op te slaan dat slechts voor een korte tijd wordt bewaard.

- Het koelgedeelte is geschikt voor het bewaren van fruit, groenten, dranken en andere voedingsmiddelen die binnen een kortere periode worden gegeten. Het wordt geadviseerd om voedsel af te dekken en daarna in het koelgedeelte te plaatsen.

Voorgestelde secties van het koelgedeelte voor verschillende voedingsmiddelen en soortnamen:

1. Glazen plank: tarwevoedsel, melk, enz.;
2. Lade: fruit, groenten, enz.;
3. Bovenste deurvak: zuivelproducten, geurige voedingsmiddelen, enz.;
4. Flessenvak: dun verpakt voedsel, enz.

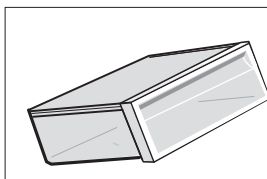

### ■ Groenten- en fruitbak

Het koelgedeelte heeft een groente- en fruitbak, die het vocht van groenten en fruit kan vasthouden en het vocht in de bak goed kan vasthouden. Het is geschikt voor het bewaren van groenten en fruit.

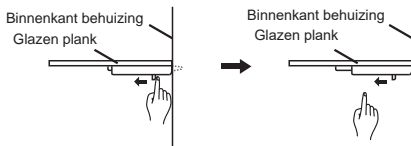

### ■ Glazen planken

Druk bij het verwijderen van de glazen plank met beide handen op de beweegbare pen onder de plank en duw tegelijkertijd naar binnen. Vervolgens wordt de glazen plank verwijderd.

Hier is een sluiting aan de binnenafwerking

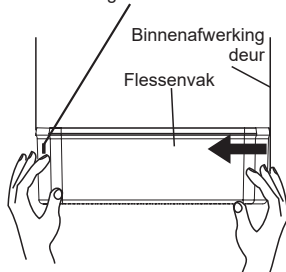

### ■ Flessenvak

Demontage: Houd beide zijden van het flessenvak met beide handen vast. Duw het vanaf de zijkant zonder de naaf en duw het naar binnen in de richting van de pijl. Let er bij hard duwen op dat de sluiting aan de rand van het flessenvak gescheiden is van de groef van de binnenafwerking. Daarna kan het flessenvak worden verwijderd.

Installatie: Houd beide zijden van het flessenvak met beide handen vast. Installeer eerst de sluiting van de naafzijde. Duw vervolgens de andere kant iets naar binnen, de sluiting kan worden vastgemaakt.

# Werking

## Vriesgedeelte

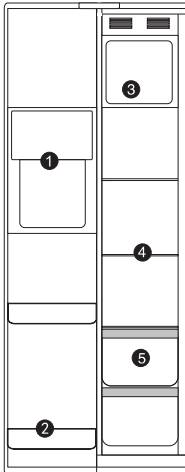

- **Het vriesgedeelte wordt gebruikt om voedsel in te vriezen, diepgevroren voedsel op te slaan en ijsblokjes te maken. Het kan voedsel voor een lange periode bewaren.**

Het vriesgedeelte is geschikt om levensmiddelen lang vers te houden. Bij het bewaren van vlees wordt aanbevolen om het vlees in stukken te snijden die er gemakkelijk weer kunnen worden uitgehaald en de vriesdatum te markeren om te voorkomen dat voedsel de tijdslimiet overschrijdt.

Geadviseerde secties van het vriesgedeelte voor verschillende voedingsmiddelen en soortnamen:

1. Water- en ijsdispenser
2. Deurvak: bevroren artikelen
3. Ijsbewaarbak
4. Glazen plank: bevroren voedsel, zoals vissen, vlees en ijsjes
5. Lade: verpakt diepvries voedsel, enz.

- **Automatische ice maker**

De ice maker en ijsopslagbak zitten in het bovenste deel van het vriesgedeelte. Zorg er bij het gebruik van de ice maker voor dat de schakelaar van de ice maker is ingeschakeld en het watersysteem is aangesloten, en de ice maker zal automatisch ijs maken; wanneer de ijsopslagbak vol met ijs is, stopt het ijsproductieproces automatisch.

De ice maker kan elke 24 uur ongeveer 1500 g ijs maken.

Wanneer het vriesgedeelte de ingestelde temperatuur bereikt, kan de ice maker de eerste partij ijs slechts enkele uren maken.

### VOORZICHTIG:

Wanneer de ice maker ijsblokjes maakt, hoort u mogelijk de piep van de waterklep, het stromende geluid van water in de ice maker en het vallende geluid van ijsblokjes.

De opvangbak moet tijdig worden leeggemaakt om te voorkomen dat er water wordt gemorst en uw vloer wordt beschadigd.

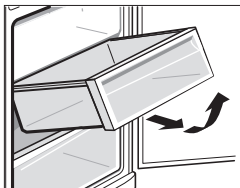

- **Lade van vriesgedeelte**

De bovenste lade van het vriesgedeelte kan voedsel met een groot volume invriezen en opslaan, en de onderste lade wordt voornamelijk gebruikt om diepvriesproducten op te slaan.



### VOORZICHTIG

Vermijd dat voedsel, vooral het olieachtige voedsel dat is opgeslagen in het koelgedeelte, rechtstreeks in contact komt met de binnenaafwerking van het apparaat. Wanneer de binnenkant wordt besmeurd met olie of olieachtige voedselresten, moet deze onmiddellijk worden schoongemaakt om langdurig contact met de binnenaafwerking te voorkomen, wat namelijk kan leiden tot corrosie en barsten van de binnenaafwerking.



### VOORZICHTIG

#### Instructies voor het opslaan van voedsel

- Wanneer u diepvriesproducten bewaart, plaats ze dan in de vriesvakken, niet in het flessenrek.
- Plaats geen voedsel in flessen of in blik in het vriesgedeelte om scheuren door vorst te voorkomen.
- Voordat u warme gerechten in het koelgedeelte plaatst, moet u ze eerst op kamertemperatuur laten afkoelen; anders zullen ze het stroomverbruik verhogen.
- Markeer de vriesdatum op de verpakking op basis van de verschillende bewaartijden van levensmiddelen, om te voorkomen dat levensmiddelen de tijdslimiet overschrijden.
- Verdeel voedsel in de juiste stukjes en verpak ze afzonderlijk, zodat ze gemakkelijk goed kunnen worden ingevroren en niet samen zullen bevriezen.
- De verpakkingsmaterialen moeten geurloos, luchtdicht, waterdicht en vrij van vervuiling zijn, zodat verpakte levensmiddelen niet gemakkelijk te besmetten zijn met een andere geur en geen kwaliteitsreductie oplopen.
- Plaats niet te veel vers voedsel tegelijk in het vriesgedeelte, bij voorkeur niet meer dan de vriescapaciteit van het koelapparaat.
- Ontdooid voedsel kan niet opnieuw worden ingevroren, tenzij er gerechten van worden gemaakt; anders wordt hun kwaliteit beïnvloed.
- Glazen flessen of glazen houders mogen niet in het vriesgedeelte of bij de luchtuittlaat van het afvoerkanaal van het koelgedeelte worden geplaatst; ze kunnen anders exploderen.
- Voedsel mag de luchtuittlaat niet blokkeren; anders leidt dit tot een onjuiste luchtcirculatie.

#### Tips energiebesparing

- Houd het koelapparaat uit de buurt van warmtebronnen en direct zonlicht.
- Voordat u warme etenswaren bewaart, moet u ze tot kamertemperatuur laten afkoelen en vervolgens in het koelapparaat bewaren.
- De deur tijdig weer sluiten, open de deur minder vaak en laat de deur korter openstaan.
- Wanneer u ingevroren levensmiddelen ontdooit, kunt u ze in het koelgedeelte plaatsen; dit helpt weer bij het koelproces van het koelgedeelte.
- Zorg ervoor dat de temperatuursensor niet wordt afgedekt of geblokkeerd door voedsel en zorg ervoor dat voedsel op voldoende afstand van de sensor wordt geplaatst.

# Onderhoud

## Ontdooien

**Deze productie heeft een automatische ontdoofunctie, zonder handmatige bediening.**

## Reiniging

**Voorzorgsmaatregelen voor het inwendig en uitwendig reinigen van de koelkast:**

- Schakel voor het reinigen altijd de stroomschakelaar uit en trek de stekker uit het stopcontact.
- Zorg ervoor dat er tijdens het reinigen geen water in de schakelaar, het bedieningspaneel, de deurlamp en de bovenste bedieningskast komt.
- Verwijder vuil van de buitenkant van het koelapparaat met een mild schoonmaakmiddel, veeg het daarna af met een schone, zachte doek en laat het koelapparaat op natuurlijke wijze drogen.
- Gebruik bij het reinigen van de afdichtstrip altijd schoon water, veeg het af met een droge doek en laat het op natuurlijke wijze drogen. Bevochtig een zachte doek met warm water of een neutraal reinigingsmiddel om de behuizing van het koelapparaat af te vegen, behalve de afdichtstrip van de deur.
- Het is verboden om het koelapparaat rechtstreeks met water te spoelen, wat de elektrische isolatie-eigenschappen, enz. zal beïnvloeden.
- Het is verboden om het koelapparaat te reinigen met metalen wissers, borstels, grove schuurmiddelen, sterke alkalische reinigingsmiddelen of ontvlambare of giftige reinigingsvloeistoffen.

**Stop na het reinigen de stekker van het koelapparaat weer in het stopcontact, sluit het apparaat weer aan op de stroomtoevoer.**

## Ice maker installeren en verwijderen

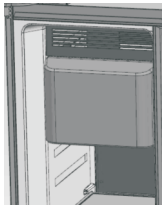

Het wordt geadviseerd om de ijsmaker te verwijderen, schoon te maken en vervolgens weer te installeren wanneer de ijsmaker voor de eerste keer wordt gebruikt of pas weer na een lange tijd.

Schakel de stroom uit van het koelapparaat voordat u de ijsmaker verwijdert.

Haal de ijsopslagbak eruit, til hem met enige kracht met beide handen op en trek hem eruit.

Maak het schoon, afdrogen en weer installeren.

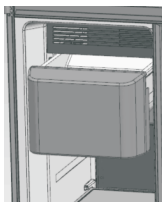

Wanneer u de ijsopslagbak installeert, lijnt u de bodem uit met de rails aan beide zijden, plaatst u deze in de rails en drukt u er vervolgens tegenaan.

## Algemene informatie

### Op vakantie

- Als u op vakantie wilt gaan, is het beter om het koelapparaat continu te laten werken en voedsel uit het apparaat te halen wat slechts gedurende een korte tijd kan worden bewaard. Als u het koelapparaat helemaal wilt uitschakelen, verwijdt u alle levensmiddelen, haalt u de stekker uit het stopcontact, maakt u de binnenkant van het koelapparaat volledig schoon en laat u de deur van het apparaat openstaan om de vorming van vieze geurtjes te voorkomen.
- Als u op vakantie gaat, wordt aanbevolen om de schakelaar van de ijsmaker uit te zetten, de ijsopslagbak te legen, de waterklep te sluiten en geen gebruik meer te maken van de ijsmaker functie.

### Tijdens een stroomuitval

- Over het algemeen heeft een stroomuitval op korte termijn geen sterke invloed op de temperatuur van het koelapparaat. Als de stroomstoring echter langdurig aanhoudt, moet u de openingsfrequentie van het koelapparaat verminderen en geen vers voedsel in het koelapparaat doen (voorkomen dat de temperatuur van het koelapparaat snel omhoog gaat).
- Als u weet dat de stroom gaat uitvallen, kunt u de functie "Super vriezen" van tevoren inschakelen om de temperatuur van het koelapparaat op de laagste stand te houden.
- Wanneer de stroomuitval lange tijd aanhoudt, moet u de ijsopslagbak verwijderen en leeggooien om te voorkomen dat ijsblokjes smelten en water wordt dat in andere delen van het vriesgedeelte stroomt.

### Uitschakelen

- Over het algemeen wordt niet aangeraden om het koelapparaat of de stroomschakelaar uit te zetten; dit kan de levensduur van het koelapparaat beïnvloeden.

**Als de omgevingstemperatuur tijdens het uitschakelen te laag is, kan het resterende water in het watersysteem bevroren raken; neem in dit geval contact op met technici om het water weer uit het koelapparaat te krijgen.**

Pictogram  
Ice maker UIT

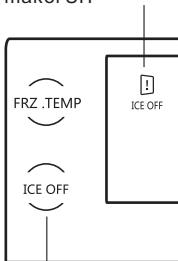

Knop  
Ice maker AAN/UIT

### De ice maker uitschakelen

- Als de ice maker functie lange tijd niet nodig is, schakelt u de ijsmaker tijdelijk uit.  
**Tip:** dit schakelt alleen de ijsbereidingsfunctie uit; het resterende ijs in de ijsopslagbak kan nog steeds worden gebruikt en het watersysteem werkt ook nog normaal.
- Druk 3 seconden op de knop "ICE OFF" om de ijsmaker uit te schakelen. Het "ICE OFF" pictogram licht op.
- Nadat de ijsmaker is uitgeschakeld, wordt het ijs/water-pictogram op het bedieningspaneel nog steeds weergegeven en is de knop "ICE CUBES / ICE CRUSHING / ICE WATER" nog steeds geactiveerd, wat geen invloed heeft op de afvoer van ijs en water.

### VOORZICHTIG:

Voordat u de ijsmaker uitschakelt, moet u het watersysteem van het koelapparaat al enkele uren van tevoren hebben losgekoppeld; na het uitschakelen van de ice maker, moet u de ijsopslagbak leegmaken, reinigen en vervolgens terugplaatsen. Als de ice maker functie is ingeschakeld en er is nog ijs in de ijsopslagbak, kan er ijs uit de ijsuitlaat vrijkomen tijdens de zelfcontrole functie van het koelapparaat.

## Algemene informatie

### Waterfilter

#### VOORZICHTIG

- Gebruik het ijs/water-dispenser systeem niet op plaatsen waar de waterkwaliteit slecht is of watervervuiling niet volledig kan worden aangetoond.
- Het filter kan worden gekocht bij de Servicedienst.
- Het filterelement in de ice maker kan 180 dagen worden gebruikt. Na 165 dagen gebruik knippert het indicatielampje van het filterelement. Het pictogram van de weergave van het filterelement zal altijd meer dan 180 dagen helder zijn. Het herinnert de gebruikers eraan dat het filterelement moet worden vervangen. Nadat het filterelement is vervangen, drukt u langer dan 5 seconden op "ICE WATER", het veranderende pictogram van het filterelement zal uitgaan.



#### Belangrijke informatie over het waterfilter

- Als het koelapparaat lange tijd niet wordt gebruikt of als drinkwater een vreemde smaak heeft, maakt u het watersysteem volledig schoon en haalt u enkele minuten alleen maar water uit de ijs- en waterdispenser. Als er een slechte geur of smaak is, moet het filter worden vervangen.



#### Filter vervangen

- Voordat u het filter vervangt, moet u de stekker van het koelapparaat loskoppelen of de hoofdschakelaar uitschakelen en de waterbron afsluiten.
- Schroef het filter los en verwijder het volgens de pijl op het filter;
- Plaats het nieuwe filter en draai het vast;
- Neem na het vervangen van het filter wat water uit de ijs- en waterdispenser om lucht uit het watersysteem te verwijderen;
- Gooi het afvalfilter meteen in de vuilnisbak.

#### VOORZICHTIG:

Het waterfilter richt zich op deeltjes in het water, niet op bacteriën of micro-organismen.

## Normale verschijnselen

- **Knop werkt niet**

Controleer het bedieningspaneel of het koelapparaat in de vergrendelingsinstelling is. In de vergrendelingsinstelling werken alle knoppen niet.
- **Lage spanning, de compressor kan niet starten**

U moet een drukverhoger van meer dan 1000 W kopen wanneer het installatiegebied van het apparaat dit vereist, dat is beter om uw koelapparaat te beschermen.
- **Lange starttijd**

Wanneer de omgevingstemperatuur te hoog is, duurt het lang om het apparaat te starten.
- **Middelste deel zijpanelen voelen heet aan**

Middelste deel zijpanelen voelt heet aan als het apparaat een tijdje aan staat, dit is een normaal verschijnsel.
- **Vochtdruppels**

Wanneer externe lucht in het koele binnenoppervlak van het koelapparaat stroomt, kunnen vochtdruppels worden gevormd. Als de vochtigheid van de geïnstalleerde locatie hoog is of tijdens het regenseizoen, kunnen zich vochtdruppels vormen aan de buitenkant van het koelapparaat. Dit is een natuurlijk fenomeen dat optreedt tijdens vochtige weer, veeg de waterdruppels af met een droge doek.
- **Geluiden**

Wanneer u het koelapparaat voor het eerst gebruikt, werkt het apparaat op een hoge snelheid om snel af te koelen en kan het geluid luider klinken. Wanneer de interne temperatuur onder een bepaald niveau daalt, zal het geluid afnemen.  
Wanneer de werking van de compressor begint of eindigt; verschillende delen die uitzetten/samentrekken of verschillende besturingsapparaten die werken of temperatuurverandering in het koelapparaat, u hoort de bijbehorende geluiden en dit zijn normale geluiden.
- **Hete compressor**

Tijdens de werking van het apparaat is de temperatuur van de compressor meer dan 80 °C. Raak de compressor niet aan, dit kan ernstig letsel veroorzaken.
- **Compressor blijft lang doorwerken**

Als de omgevingstemperatuur te hoog is of als u te veel vers voedsel in het koelapparaat doet, duurt het lang voordat het apparaat het voedsel heeft afgekoeld en het apparaat op de ingestelde temperatuur werkt.

## Normale verschijnselen

- **Abnormale geuren in het koelapparaat**  
Geurige voedingsmiddelen moeten stevig worden verpakt; controleer of er slecht voedsel is; de binnenkant van de koelkast moet worden schoongemaakt.
- **Ice maker werkt niet normaal**  
Check of de schakelaar van de ice maker is ingeschakeld; of de deur van het vriesgedeelte is gesloten of op een kier staat; of de waterklep is geopend; of de watertoevoer wordt belemmerd of de waterdruk te laag is; of de temperatuur van het vriesgedeelte te hoog is vanwege een slechte stroomaansluiting of frequent gebruik.
- **Waterlekkage uit de ijsuitlaat bij de eerste inschakeling**  
Wanneer het koelapparaat voor het eerst wordt ingeschakeld, voert het systeem een zelfcontrole uit; op dit moment kan er een beetje water uit de ijsuitlaat van de ice maker stromen; dit is een zelfcontrole actie en is normaal.
- **Geen ijs uit de uitlaat**  
Als de temperatuur van het vriesgedeelte hoog is of de deur vaak wordt geopend en gesloten, kunnen ijsblokjes in de ijsopslagbak samenklonten; haal de ijsblokjes uit de ijsopslagbak, breek ze los en plaats ze terug en gooi ijs dat niet gebroken is weg;  
Wanneer de opeenvolgende tijd van het nemen van ijs langer is dan 1 minuut, stop dan 5 minuten en pak dan opnieuw ijs;  
Of de klep is geopend, de ijsmaker begint ijs te maken nadat het watersysteem normaal werkt;  
De deur van het vriesgedeelte is niet gesloten, zorg ervoor dat alle deuren gesloten zijn.
- **Geen water uit de uitlaat**  
Wanneer de omgevingstemperatuur lager is dan  $-2^{\circ}\text{C}$ , komt er geen water uit door ijsvorming vanwege de lage temperatuur van de waterleiding, probeer water te pakken nadat de omgevingstemperatuur is gestegen;  
Als u eenmaal langer dan 3 minuten water pakt, zorgt het koelapparaat voor een automatische bescherming, laat de ijsafvoerknop een tijdje los en pak dan opnieuw water.
- **Warm water uit de dispenser**  
Omdat de waterpijp een gedeelte heeft wat buiten het koelapparaat ligt, kan de temperatuur van het eerste bekertje water dat wordt gepakt wat hoog zijn, blijf gewoon water pakken om uiteindelijk koud water te krijgen.
- **Uitlaat geblokkeerd**  
Gesmolten ijs is bevroren op de schroefstaaf, dit is te wijten aan onregelmatig gebruik of scherpe temperatuurverandering of overspanning. Leeg de ijsopslagbak, maak hem schoon, droog hem af en plaats hem terug.
- **Ijs vriest tegen elkaar aan, terwijl de ijsmaker wel goed werkt**  
Als ijs meestal niet wordt gebruikt, kunnen ijsblokjes samen gaan klonteren; haal de bevroren ijsblokjes uit de ijsbewaarbak, breek ze los en leg ze terug of gooi ze direct weg.

# Onderhoud

## Problemen en oplossingen

Bekijk deze lijst voordat u de servicedienst inschakelt. Het kan u zowel tijd als kosten besparen. Deze lijst bevat veelvoorkomende gebeurtenissen die niet het gevolg zijn van een defecte afwerking of defecte materialen in dit apparaat.

PROBLEEM	MOGELIJKE OORZAAK	OPLOSSING
Geen weergave op het bedieningspaneel	De stekker van het apparaat zit niet goed in het stopcontact.	Controleer of de stroom is ingeschakeld.
	De zekering voor de huishoudelijke stroomvoorziening is uitgeschakeld.	De zekering moet ingeschakeld zijn.
Alarm klinkt	Deur is iets open of langer dan 1 minuut open.	Sluit de deur volledig.
De compressor werkt niet	Het apparaat bevindt zich in de ontdooi-instelling.	Het is normaal voor het ontdooiproces.
	De stroom is niet goed aangesloten.	Controleer of de stroom goed is aangesloten.
Compressor werkt te lang	Het koelapparaat is onlangs voor een bepaalde tijd losgekoppeld geweest.	Het duurt enkele uren voordat het koelapparaat volledig is afgekoeld.
	Je hebt te veel vers of warm voedsel erin gedaan.	Warm voedsel laat het koelapparaat langer werken totdat de gewenste koeltemperatuur is bereikt.
	Deuren worden te vaak of te lang geopend.	Warme lucht die het koelapparaat binnenkomt, zorgt ervoor dat het langer werkt. Open de deur minder vaak.
Trillend geluid	Vloer is ongelijk of zwak.	Zorg ervoor dat de vloer vlak en stevig is en het koelapparaat voldoende kan ondersteunen.
	Items die op het koelapparaat zijn geplaatst trillen. Koelapparaat raakt de muur of kasten.	Verwijder de items. Verplaats het koelapparaat zodat het de muur of kasten niet raakt.

## GARANTIEBEPALINGEN

1. Deze garantiebepalingen gelden uitsluitend voor de oorspronkelijke koper en voor huishoudelijk gebruik van het apparaat in Nederland. Bij doorverkoop van gebruiker aan gebruiker vervalt de garantie.
2. De garantie geldt slechts indien, bij eventueel beroep op de garantiebepalingen, dit garantiebewijs wordt getoond, samen met de originele aankoopnota.
3. Geen garantie zal van toepassing zijn op gebreken, veroorzaakt door beschadigingen, ruwe of onoordeelkundige behandeling, nalatigheid van de gebruiker, het gebruik van het apparaat op een onjuiste spanning, of gebruik voor een ander doel dan waarvoor het geleverd werd. Er kan ook geen beroep op de garantie gedaan worden als het typeplaatje met serienummer is veranderd of verwijderd en wanneer door ondeskundigen aan het apparaat is gewerkt.
4. Buiten garantie vallen: glas, gloeilampen, kunststof onderdelen of accessoires, draadmanden en/of separatieschotten, lak- en/of emaille beschadigingen.
5. De garantie vangt aan op de dag van plaatsing en houdt in:  
Twee jaar garantie op het gehele koel-vriesmeubel en de elektrische apparatuur zoals thermostaat, thermische beveiliging, relais, ventilator, transformator, schakelaar enz, met uitzondering van de onder 4 genoemde onderdelen.
6. De garantie omvat uitsluitend het vervangen van defecte of beschadigde onderdelen voor zover wij ons volgens deze garantiebepalingen verantwoordelijk hebben gesteld.
7. Voorrijdkosten, arbeidsloon, transport- en/of verpakingskosten, alsmede het transportrisico (voor apparaten die slechts in onze eigen werkplaats gerepareerd kunnen worden) worden niet door de garantie gedekt en zijn voor rekening van de gebruiker. Zie ook onze 'servicebepalingen' waarin o.a. de berekening van de voorrijdkosten en het arbeidsloon worden omschreven.  
NB: Reparatiekosten moeten direct voldaan worden. Indien facturering van de monteurskosten wordt verlangd, zullen deze worden verhoogd met een bepaald bedrag aan administratiekosten.
8. Wij zijn niet verantwoordelijk voor werkzaamheden of reparatiekosten, niet in onze opdracht door derden uitgevoerd en evenmin voor kosten of gevolgen, hoe dan ook, direct of indirect uit een storing, gebrek of onoordeelkundig gebruik van het apparaat voortvloeiend.
9. Vervanging van onderdelen verlengt de garantietermijn niet.

## FRILEC SERVICEBEPALINGEN

1. Beschadigde apparaten bij ontvangst niet in gebruik nemen maar direct melden bij uw leverancier. Eventuele terugname van beschadigde, gebruikte apparaten is niet mogelijk.
2. De eerste 24 maanden na aankoopdatum wordt voor serviceverlening ten aanzien van gevallen, welke onder deze garantiebepalingen ressorteren, niets in rekening gebracht.
3. Vanaf twee jaar na de aankoopdatum worden in rekening gebracht:
  - a. de voorrijdkosten
  - b. het arbeidsloon
  - c. alle vervangen onderdelen.
4. Bij klantenbezoek dienen alle kosten en gebruikte materialen à contant te worden voldaan met inachtnaam van het onder de punten 2-4 van de servicebepalingen genoemde, ongeacht de aard der werkzaamheden.
5. Eventuele toezending van onderdelen geschiedt onder rembours.

**Voor service:** Frilec [www.domest.nl](http://www.domest.nl) – zie service  
**Tel. 0314 - 362244 (optie 2)**  
**Fax. 0314 - 378232**  
**E-mail: [service@domest.nl](mailto:service@domest.nl)**

Naam/adres/woonplaats koper:  
.....  
.....  
.....  
.....

**Importeur:** DOMEST import - export B.V.  
J.F. Kennedylaan 101b NL - 7001 CZ Doetinchem  
Tel. 0314 - 362244 Fax 0314 – 378232 E-mail: [service@domest.nl](mailto:service@domest.nl)