

Gebruiksaanwijzing

Afzuigkap EBH 56

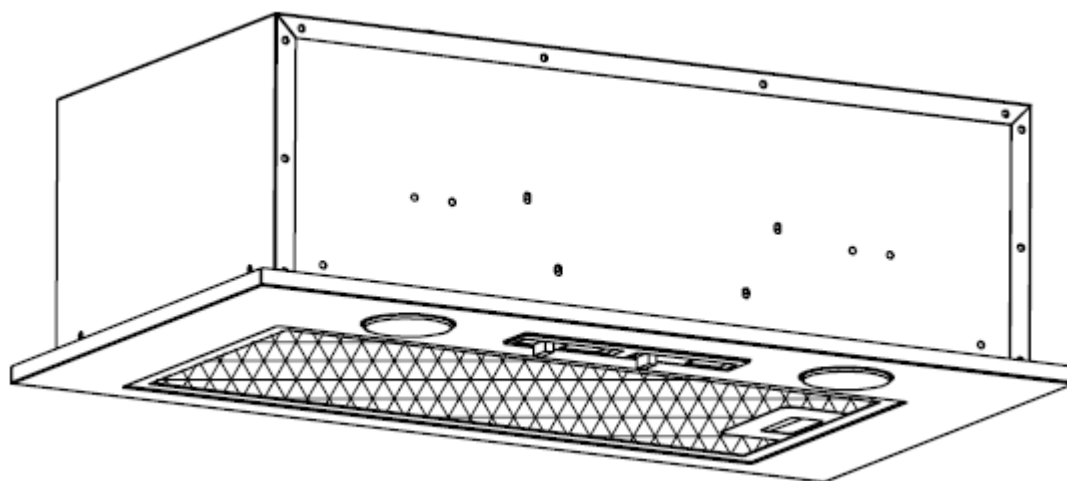

Inhoudsopgave

1. Veiligheidsinstructies
2. Installatie
3. Begin met het gebruik van uw afzuigkap
4. Problemen en oplossingen
5. Onderhoud en reiniging
6. Milieubescherming

VEILIGHEIDSINSTRUCTIES

In deze handleiding wordt de juiste installatie en gebruik van uw afzuigkap uitgelegd. Lees deze zorgvuldig voordat u hem gebruikt, ook als u bekend bent met het product. De handleiding moet op een veilige plaats worden bewaard voor toekomstig gebruik. Deze instructies zijn ook beschikbaar in een alternatieve vorm, bijvoorbeeld op een website of op verzoek van de gebruiker in een formaat zoals een dvd.

Nooit doen:

- Probeer de afzuigkap niet te gebruiken zonder de vetfilters of als de filters buitengewoon vet zijn!
- Niet installeren boven een fornuis met een grill op een hoog niveau.
- Laat frituurpannen niet onbeheerd achter tijdens gebruik, omdat oververhitte vetten of oliën in brand kunnen vliegen.
- Laat nooit een open vuur onder de afzuigkap.



- Als de afzuigkap is beschadigd, probeer deze dan niet te gebruiken.
- Flambeer niet onder de afzuigkap.

- **VOORZICHTIG:** Toegankelijke onderdelen kunnen heet worden bij gebruik met kooktoestellen.
- De minimale afstand tussen het ondersteunende oppervlak voor de pannen op de kookplaat en het onderste deel van de afzuigkap. (Wanneer de afzuigkap zich boveneen gastoestel bevindt, moet deze afstand minstens 65 cm zijn).
- De lucht mag niet worden afgevoerd in een rookkanaal dat wordt gebruikt voor het afvoeren van dampen van apparaten die gas of andere brandstoffen verbranden.



Altijd doen:

- **Belangrijk!** Schakel altijd de elektriciteitstoevoer uit op het elektriciteitsnet tijdens installatie en onderhoud, zoals vervanging van de gloeilamp.

- De afzuigkap moet worden geïnstalleerd in overeenstemming met de installatie-instructies en alle uitgevoerde metingen.
- Al het installatiewerk moet worden uitgevoerd door een bekwaam persoon of een gekwalificeerde elektricien.
- Gooi het verpakkingsmateriaal voorzichtig weg. Kinderen zijn er kwetsbaar voor.
- Let op de scherpe randen aan de binnenkant van de afzuigkap, vooral tijdens installatie en reiniging.
- Wanneer de afzuigkap zich boven een gastoestel bevindt, dient de afstand tussen het kookoppervlak voor de kookpannen op de kookplaat en het laagste deel van de afzuigkap minimaal te zijn:
Gasfornuizen: 75 cm
Elektrische fornuizen: 65 cm
Kolen of olie fornuizen: 75 cm.
- Zorg ervoor dat het kanaal geen bochten heeft die scherper zijn dan 90 graden, omdat dit de efficiëntie van de afzuigkap vermindert.
- Waarschuwing: Het niet in overeenstemming met deze instructies installeren van de schroeven of het bevestigingsapparaat kan elektrische gevaren tot gevolg hebben.
- Waarschuwing: Voordat toegang tot de klemmen wordt verkregen, moeten alle voedingscircuits worden losgekoppeld.

Altijd doen:

- Plaats altijd deksels op potten en pannen bij het koken op een gasfornuis.
- In de extractiemodus wordt lucht uit de kamer verwijderd door de afzuigkap. Zorg ervoor dat de juiste ventilatiemaatregelen in acht worden genomen. De afzuigkap verwijdert geurtjes uit de kamer, maar geen stoom.

- De afzuigkap is alleen voor huishoudelijk gebruik.



- Als het netsnoer beschadigd is, moet het worden vervangen door de fabrikant, zijn monteurs of personen met vergelijkbare kwalificaties om gevaar te voorkomen.
- Dit apparaat kan worden gebruikt door kinderen van 8 jaar en ouder en door personen met verminderde fysieke, sensorische of mentale capaciteiten of gebrek aan ervaring en kennis als zij op een veilige manier toezicht hebben gekregen of geïnstrueerd zijn over het gebruik van het apparaat en de desbetreffende gevaren begrijpen. Kinderen mogen niet met het apparaat spelen. Reiniging en gebruikersonderhoud mag niet door kinderen worden gedaan zonder toezicht.



- Waarschuwing: Voordat toegang tot de klemmen wordt verkregen, moeten alle voedingscircuits worden losgekoppeld.

Altijd doen:

- Let op: het apparaat en de toegankelijke delen ervan kunnen tijdens het gebruik heet worden. Zorg ervoor dat u de verwarmingselementen niet aanraakt. Kinderen jonger dan 8 jaar uit de buurt houden, tenzij ze onder permanent toezicht staan.
- Er moet voldoende ventilatie zijn in de kamer wanneer de afzuigkap gelijktijdig wordt gebruikt met apparaten die gas of andere brandstoffen verbranden.

- Er bestaat brandgevaar als de reiniging niet volgens de instructies wordt uitgevoerd.
 - Voorschriften betreffende de afvoer van lucht moeten worden nageleefd.
 - Reinig uw apparaat regelmatig volgens de in het hoofdstuk ONDERHOUD aangegeven methodiek.
 - Gebruik om veiligheidsredenen alleen bevestigings- of montageschroeven van hetzelfde formaat als in deze handleiding worden aanbevolen.
 - Raadpleeg de paragraaf onderhoud en reiniging in de handleiding voor meer informatie over de methode en frequentie van het reinigen.
- Reiniging en gebruikersonderhoud mag niet door kinderen worden gedaan zonder toezicht.
 - Wanneer de afzuigkap en apparaten die zijn voorzien van andere energie dan elektriciteit tegelijkertijd worden gebruikt, mag de onderdruk in de kamer niet groter zijn dan 4 Pa (4×10^{-5} bar).
 - **WAARSCHUWING:** Brandgevaar: bewaar geen voorwerpen op de kookoppervlakken.
 - Gebruik nooit een stoomreiniger.
 - Probeer **NOOIT** een brand met water te blussen, maar schakel het apparaat uit en dek de vlam af, bijvoorbeeld met een deksel of een blusdeken.

INSTALLATIE (afvoer naar buiten)

Als u een afvoer naar buiten heeft kan uw afzuigkap, zoals in de onderstaande afbeelding wordt getoond, worden verbonden door middel van een afzuigkanaal (emaille, aluminium, flexibele buis of niet-brandbaar materiaal met een binnendiameter van 150 mm).

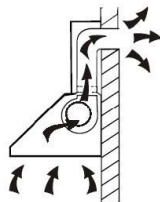

1. Schakel het apparaat vóór het stopcontact.

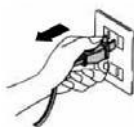

installatie uit en haal de stekker uit

2. De afzuigkap moet op een afstand van 65 ~ 75 cm boven het kookoppervlak worden geplaatst voor het beste effect.

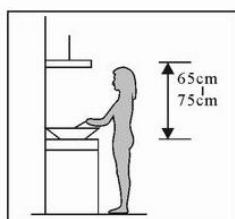

Afbeelding 1

3. Boor een gat in de kast volgens de afmeting in de onderstaande afbeelding. Zorg ervoor dat de afstand tussen de rand van het gat en de rand van de kastrand minimaal 35 mm is.

De afmeting van de holte

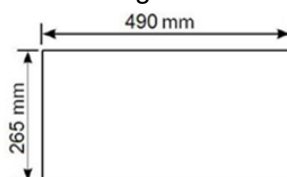

4. Verwijder het aluminiumfilter en verwijder de twee schroeven op het voorpaneel.
5. Gebruik een schroevendraaier om de schroeven aan de kast te bevestigen.
6. Plaats het voorpaneel terug met de twee schroeven en plaats het filter terug.

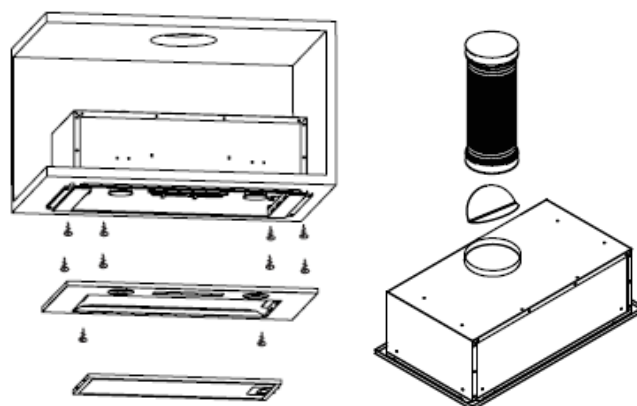

7. Installeer de afvoerbuis: bevestig de afvoerbuis op de terugslagklep. Bevestig de afvoerbuis aan de terugslagklep met een kabelbinder. Trek de afvoerbuis omhoog totdat het via het gat in de muur uit de muur komt.

Let op: de afvoerbuis is niet inbegrepen bij het product.

WAARSCHUWING: 	<ul style="list-style-type: none"> ➤ Gebruik om veiligheidsredenen alleen bevestigings- of montageschroeven van hetzelfde formaat als in deze handleiding worden aanbevolen. ➤ Het niet in overeenstemming met deze instructies installeren van de schroeven of het bevestigingsapparaat kan elektrische gevaren tot gevolg hebben.
---	---

Begin met het gebruik van uw afzuigkap

Schuifschakelaar

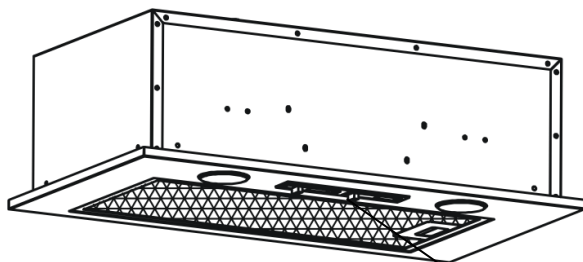

Schuifschakelaar

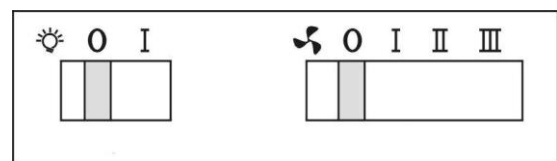

Er zijn 3 snelheden voor de motor en een aan- en uit schuifschakelaar voor de lamp. Voor het gebruik de schakelaar verschuiven.

Bediening motor

- 0- Uit
- 1- Instelling voor laag vermogen
- 2- Instelling voor middelmatig vermogen
- 3- Instelling voor hoog vermogen

Bediening verlichting

- 0 - Uit
- 1- Aan

PROBLEMEN EN OPLOSSINGEN

Probleem	Mogelijke oorzaak	Oplossing
Licht aan, maar motor werkt niet	Ventilatorschakelaar uitgeschakeld	Selecteer een stand van de ventilatorschakelaar.
	Ventilatorschakelaar werkt niet	Contact opnemen met service centrum.
	Motor werkt niet	Contact opnemen met service centrum.
Licht werkt niet, motor werkt niet	Zekeringen zijn doorgebrand	Reset of vervang de zekeringen.
	Netsnoer los of losgekoppeld	Stop netsnoer weer in het stopcontact. Stopcontact weer activeren.

Olie lekkage	Terugslagklep en de uitlaat zijn niet dicht afgesloten	Verwijder de terugslagklep en sluit af met kit.
	Lekkage van de aansluiting van schoorsteen en afdekklep	Haal de afvoerpijp naar beneden, goed afdichten.
Verlichting werkt niet	Kapotte/defecte lampjes	Vervang de lampjes volgens deze gebruiksaanwijzing.
Onvoldoende zuigkracht	De afstand tussen de afzuigkap en de bovenkant van de kookplaat is te groot	Plaats de afzuigkap opnieuw op de juiste afstand.
De afzuigkap helt over	De bevestigingsschroef is niet strak genoeg	Draai de losse schroef aan en hang de kap weer horizontaal.

⚠️ OPMERKING: Alle elektrische reparaties aan dit apparaat moeten in overeenstemming zijn met uw plaatselijke, provinciale en landelijke wetgeving. Neem bij twijfel contact op met het servicecentrum voordat u een van bovenstaande handelingen uitvoert. Koppel het apparaat altijd los van de stroombron wanneer u het apparaat opent.

ONDERHOUD EN REINIGING

Let op:

- Voordat onderhouds- of reinigingswerkzaamheden worden uitgevoerd, moet de afzuigkap worden losgekoppeld van de stroomtoevoer. Zorg ervoor dat de afzuigkap is uitgeschakeld en de stekker uit het stopcontact is verwijderd.
- De oppervlakken aan de buitenkant zijn gevoelig voor krassen en schuurplekken, dus dient u de reinigingsinstructies goed op te volgen om te zorgen dat het best mogelijke resultaat wordt bereikt zonder schade.

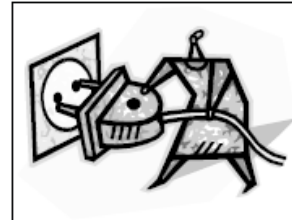

ALGEMEEN

Reiniging en onderhoud dient te worden uitgevoerd als het apparaat is afgekoeld, vooral bij het schoonmaken. Voorkom dat alkalische of zure stoffen (citroensap, azijn, enz.) op de oppervlakken achterblijven.

ROESTVRIJ STAAL

Het roestvrij staal moet regelmatig (bijv. wekelijks) worden gereinigd om een lange levensduur te garanderen. Droog het geheel met een schone, zachte doek. Er kan een speciale reinigingsvloeistof voor roestvrij staal worden gebruikt.

OPMERKING:

Zorg ervoor dat u bij het afvegen van het roestvrij staal de lijnenrichting van het roestvrij staal volgt om te voorkomen dat er lelijke kris-kras patronen verschijnen.

OPPERVLAK BEDIENINGSPANEEL

Het ingebouwde bedieningspaneel kan worden gereinigd met een warm zeepsopje. Zorg ervoor dat het doekje schoon en goed uitgewrongen is voordat u het gebruikt voor het schoonmaken. Gebruik een droge, zachte doek om overtollig vocht te verwijderen dat na het reinigen is achtergebleven.

Belangrijk

Gebruik neutrale schoonmaakmiddelen en vermijd het gebruik van agressieve reinigingschemicaliën, sterke huishoudelijke reinigingsmiddelen of producten die schuurmiddelen bevatten, omdat dit het uiterlijk van het apparaat zal beïnvloeden en mogelijk de opdruk van afbeeldingen op het bedieningspaneel zal verwijderen en dit zal de fabrieksgarantie ongeldig maken.

METALEN VETFILTERS

De metalen vetfilters kunnen met de hand worden gereinigd. Week ze ongeveer 3 minuten in water met een vetverwendend reinigingsmiddel en borstel het vervolgens voorzichtig met een zachte borstel. Pas alsjeblieft niet te veel druk toe, vermijd om het te beschadigen. (Laat het op een natuurlijke wijze drogen, niet in direct zonlicht). Filters moeten apart worden gewassen van vaatwerk en keukengerei. Het wordt aangeraden om geen glansspoelmiddel te gebruiken.

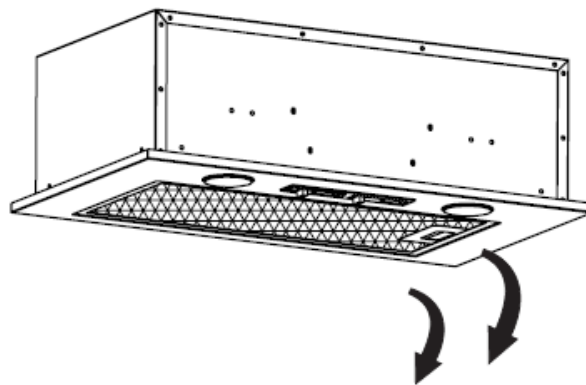

METALEN VETFILTERS INSTALLEREN

- Filters installeren volgens de volgende vier stappen:
 - Draai het filter in de sleuven aan de achterkant van de afzuigkap.
 - Druk op de knop op de hendel van het filter.
 - Laat de hendel los zodra het filter in een rustpositie past.
 - Herhaal dit om alle filters te installeren.

KOOLSTOFFILTER - niet meegeleverd

Een actief koolstoffilter kan worden gebruikt om geurtjes op te vangen. Normaal gesproken moet het actieve koolstoffilter na drie of zes maanden worden vervangen afhankelijk van uw kookgewoonte. De installatieprocedure van het actieve koolstoffilter is zoals hieronder is beschreven.

- (1) Het aluminium filter moet eerst worden losgemaakt. Druk op de vergrendeling en trek het naar beneden.
- (2) Verwijder het koolstoffilter door het koolstoffilter naar links te draaien.
- (3) Plaats het nieuwe koolstoffilter.

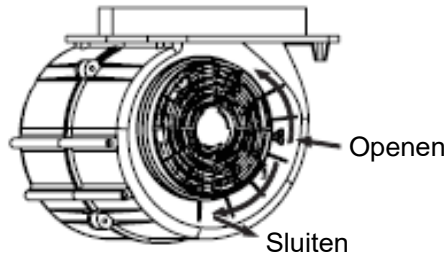

OPMERKING:

- Zorg ervoor dat het filter goed is vergrendeld. Anders zou het kunnen loskomen en gevaarlijk kunnen zijn.
- Wanneer het actieve koolstoffilter is bevestigd, wordt de zuigkracht minder.

LAMP VERVANGEN

<p>Belangrijk :</p> 	<ul style="list-style-type: none"> ✧ De lamp moet worden vervangen door de fabrikant, zijn monteur of soortgelijk gekwalificeerde personen. ✧ Schakel de stroomtoevoer altijd uit voordat u werkzaamheden aan het apparaat uitvoert. Zorg er bij het hanteren van de lamp voor dat deze volledig is afgekoeld voordat u de lamp met uw handen aanraakt. ✧ Houd lampen met een doekje of handschoenen vast om te voorkomen dat transpiratievocht in contact komt met de lamp, omdat dit de levensduur van de lamp kan verkorten.
---	--

- Schakel het apparaat uit en trek eerst de stekker eruit.
- Wacht tot de gloeilamp is afgekoeld voordat u hem vervangt.
- Verwijder het voorste gedeelte met behulp van een schroevendraaier.
- Trek de LED-lamp voorzichtig eruit en vervang deze door hetzelfde type en nominale LED-lampje (2*2W LSD-B LED-lampje)
- Plaats het voorste gedeelte terug aan het apparaat en bevestig het met behulp van een schroevendraaier.
- ILCOS D-code voor deze lamp is: DBR-2/65-H-64
- LED-modules, zelf-stabiliserende - ronde lamp
- Max. Watt: 2 W
- Spanningsbereik: AC 220-240V
- Afmetingen:

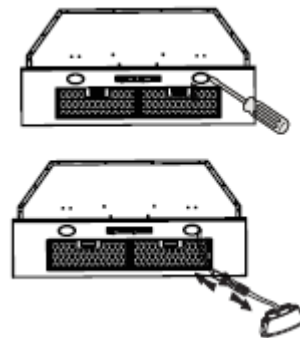
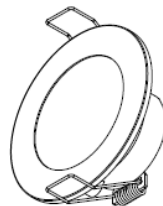
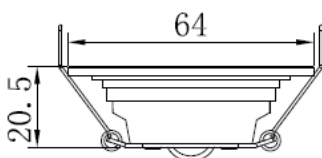

MILIEUBESCHERMING:

	<p>Dit product is gemarkeerd met het symbool voor de gespecialiseerde afvalverwerking van afgedankte elektronische apparatuur. Dit betekent dat dit product niet met huishoudelijk afval mag worden weggegooid, maar moet worden ondersteund door een systeem voor gespecialiseerde inzameling in overeenstemming met Richtlijn 2012/19/EU. Het zal dan worden gerecycled of gedemonteerd om de impact op het milieu te minimaliseren, elektrische en elektronische producten zijn potentieel gevaarlijk voor het milieu en de menselijke gezondheid vanwege de aanwezigheid van gevaarlijke stoffen. Neem voor meer informatie contact op met uw lokale of regionale autoriteiten.</p>
---	---

OPMERKING:

Het volgende geeft aan hoe de totale milieu-impact (bijvoorbeeld het energieverbruik van het kookproces) kan worden verminderd.

- (1) Plaats de afzuigkap op een geschikte plaats waar voldoende ventilatie is.
- (2) Maak de afzuigkap regelmatig schoon om de luchtweg niet te blokkeren.
- (3) Vergeet niet om na het koken het licht van de afzuigkap uit te schakelen.
- (4) Vergeet niet om de afzuigkap na het koken uit te schakelen.

INFORMATIE VOOR DE DEMONTAGE

Demonteer het apparaat niet op een manier die niet in de gebruikershandleiding wordt aangegeven. Het apparaat mag niet door de gebruiker worden gedemonteerd. Aan het einde van de levensduur mag het apparaat niet met het huishoudelijk afval worden afgevoerd. Neem contact op met uw lokale overheid of het afvalbedrijf voor advies over recycling.

Productgegevensblad voor huishoudelijke afzuigkappen overeenkomstig (EU) verordening nummers 65/2014 en 66/2014

	Symbol	Waarde	Eenheid
Identificatienummer model		EBH 56	1
Jaarlijks energieverbruik	AEC_{hood}	28,4	kWh/a
Tijd toenamefactor	f	1,5	
Vloeistof dynamische efficiëntie	FDE_{hood}	14,6	
Vloeistof dynamische efficiëntieklasse		D	
Energie efficiëntie-index	EEI_{hood}	66,0	
Energie efficiëntieklasse		B	
Gemeten luchtvolume bij beste efficiëntiepunt	Q_{BEP}	173,3	m ³ /h
Gemeten luchtdruk op beste efficiëntiepunt	P_{BEP}	138	Pa
Maximale luchtstroom	Q_{max}	325,8	m ³ /h
Extractiesnelheid tijdens werking (hoogste stand)		315,1	m ³ /h
Extractiesnelheid tijdens werking (laagste stand)		208,9	m ³ /h
Gemeten opgenomen vermogen in het beste efficiëntiepunt	W_{BEP}	45,5	W
Nominaal vermogen van de verlichting	W_L	4,0	W
Gemiddelde verlichtingssterkte van de verlichting op het kookoppervlak	E_{middle}	159	lux
Lichtefficiëntie	LE_{hood}	51,0	lux/w
Lichtefficiëntie klasse		A	
Vetfiltratie efficiëntie(%)	GFE_{hood}	68,9	
Vetfiltratie efficiëntieklasse (GFE hood)		D	
Gemeten energieverbruik in de stand-by stand	P_s		W
Gemeten energieverbruik in de uit-stand	P_o	0	W
Geluidsniveau bij een minimale snelheid instelling (dB(A))		57	dB
Geluidsniveau bij een maximale snelheid instelling (dB(A))		62	dB
Geluidsniveau bij een intensief of 'boost' gebruik (dB)			dB

De bovenstaande tabel verstrekt informatie over de afzuigkap. Het testresultaat is uitgevoerd conform de desbetreffende verordening EU nummer 65/2014 en EU nummer 66/2014.

OPMERKING:

Het volgende geeft aan hoe de totale milieu-impact (bijvoorbeeld het energieverbruik van het kookproces) kan worden verminderd.

- (1) Plaats de afzuigkap op een geschikte plaats waar voldoende ventilatie is.
- (2) Maak de afzuigkap regelmatig schoon om de luchtweg niet te blokkeren.
- (3) Vergeet niet om na het koken het licht van de afzuigkap uit te schakelen.
- (4) Vergeet niet om de afzuigkap na het koken uit te schakelen.

GARANTIEBEPALINGEN

1. Deze garantiebepalingen gelden uitsluitend voor de oorspronkelijke koper en voor huishoudelijk gebruik van het apparaat in Nederland. Bij doorverkoop van gebruiker aan gebruiker vervalt de garantie.
2. De garantie geldt slechts indien, bij eventueel beroep op de garantiebepalingen, dit garantiebewijs wordt getoond, samen met de originele aankoopnota.
3. Geen garantie zal van toepassing zijn op gebreken, veroorzaakt door beschadigingen, ruwe of onoordeelkundige behandeling, nalatigheid van de gebruiker, het gebruik van het apparaat op een onjuiste spanning, of gebruik voor een ander doel dan waarvoor het geleverd werd. Er kan ook geen beroep op de garantie gedaan worden als het typeplaatje met serienummer is veranderd of verwijderd en wanneer door ondeskundigen aan het apparaat is gewerkt.
4. Buiten garantie vallen: glas, gloeilampen, kunststof onderdelen of accessoires, draadmanden en/of separatie schotten, lak- en/of emaille beschadigingen.
5. De garantie vangt aan op de dag van plaatsing en houdt in:
Twee jaar garantie op het gehele koel-vriesmeubel en de elektrische apparatuur zoals thermostaat, thermische beveiliging, relais, ventilator, transformator, schakelaar enz, met uitzondering van de onder 4 genoemde onderdelen.
6. De garantie omvat uitsluitend het vervangen van defecte of beschadigde onderdelen voor zover wij ons volgens deze garantiebepalingen verantwoordelijk hebben gesteld.
7. Voorrijdkosten, arbeidsloon, transport- en/of verpakkingskosten, alsmede het transportrisico (voor apparaten die slechts in onze eigen werkplaats gerepareerd kunnen worden) worden niet door de garantie gedekt en zijn voor rekening van de gebruiker. Zie ook onze 'servicebepalingen' waarin o.a. de berekening van de voorrijdkosten en het arbeidsloon worden omschreven.
NB: Reparatiekosten moeten direct voldaan worden. Indien facturering van de monteurskosten wordt verlangd, zullen deze worden verhoogd met een bepaald bedrag aan administratiekosten.
8. Wij zijn niet verantwoordelijk voor werkzaamheden of reparatiekosten, niet in onze opdracht door derden uitgevoerd en evenmin voor kosten of gevolgen, hoe dan ook, direct of indirect uit een storing, gebrek of onoordeelkundig gebruik van het apparaat voortvloeiend.
9. Vervanging van onderdelen verlengt de garantietermijn niet.

EXQUISIT SERVICEBEPALINGEN

1. Beschadigde apparaten bij ontvangst niet in gebruik nemen maar direct melden bij uw leverancier. Eventuele terugname van beschadigde, gebruikte apparaten is niet mogelijk.
2. De eerste 24 maanden na aankoopdatum wordt voor serviceverlening ten aanzien van gevallen, welke onder deze garantiebepalingen ressorteren, niets in rekening gebracht.
3. Vanaf twee jaar na de aankoopdatum worden in rekening gebracht:
 - a. de voorrijdkosten
 - b. het arbeidsloon
 - c. alle vervangen onderdelen.
4. Bij klantenbezoek dienen alle kosten en gebruikte materialen à contant te worden voldaan met inachtnaam van het onder de punten 2-4 van de servicebepalingen genoemde, ongeacht de aard der werkzaamheden.
5. Eventuele toezending van onderdelen geschiedt onder rembours.

Voor service: Exquisit www.domest.nl – zie service
Tel. 0314 - 362244 (optie 2)
Fax. 0314 - 378232
E-mail: service@domest.nl

Naam/adres/woonplaats koper:

.....
.....
.....
.....

Importeur: DOMEST import - export B.V.
J.F. Kennedylaan 101b NL - 7001 CZ Doetinchem
Tel. 0314 - 362244 Fax 0314 – 378232 E-mail: service@domest.nl